

2018年度

# 埼玉県ジュニア中級者テニス大会



2018年12月 9日(日)

16日(日)

23日(日)

24日(月・祝)

25日(火)

26日(水)

27日(木)

28日(金)

29日(土) 予備日

30日(日) 予備日

会場 大宮第二公園テニスコート

主催 埼玉県テニス協会

協賛 ヨネックス株式会社

# 大会役員

大会委員長	油井正幸
ディレクター	名倉安代
アシスタントディレクター	渋川通江 松下広子
レフェリー	森 洋子
アシスタントレフェリー	宮代登志子 春日孝子 野本淳子
運営委員	福田康子 林 和子 鎌田桂子 加藤有貴子 岩瀬靖子 奥村奈津子
審判委員	埼玉県テニス協会審判員

## 試合規則および注意事項

受付	試合のできる服装で、本人が指定時刻までに本部で受付を済ませてください。 ダブルスの場合はペアがそろって受付してください。 指定時刻に遅れた場合は棄権となります。
試合方法	<u>1セットマッチ ノードバンテージ方式</u> コンソレーション 6ゲーム先取ノードバンテージ方式 尚、天候等により試合方法が変更になる場合があります。
使用球	ヨネックス マッスルパワートーナメント
試合前の練習	サービス4本
服装	テニスのプレーにふさわしい服装
審判方法	全試合セルフジャッジ ローピングアンパイア（審判）が巡回します。 決勝戦のみソロチェアアンパイア方式
天候	大宮第二公園は、砂入り人工芝コートですので、余程の風雨でない限り中止にはなりません。やむを得ず中止の場合は、会場に変更を掲示しホームページにも発表します。
推薦	各種目のシングルス優勝者・準優勝者及びダブルスの優勝者は、平成31年度埼玉県ジュニア選手権大会の予選にWC（ワイルドカード）として出場できます。 申し込む前に関東ジュニア登録及び埼玉県ジュニア登録が必要です。
その他	<ul style="list-style-type: none"><li>・ その他の規則は原則として「JTAテニスルールブック2018」に準じます。</li><li>・ 天候やコート状況により試合方法、会場等を変更することがあります。</li><li>・ 試合を欠場する時は、速やかに欠場届を出してください。下記アドレスをクリックすると欠場届フォームが出ます。必要事項を入力し送信して下さい。 欠場届フォームアドレス <a href="https://goo.gl/forms/dUMgNJCtr8cwFEh82">https://goo.gl/forms/dUMgNJCtr8cwFEh82</a></li><li>・ 大会期間中はコートの内外を問わず選手として好ましくない行動があった場合、試合に出場できないことがあります。</li><li>・ やむを得ず会場を離れるときは、必ず本部に申し出てください。</li><li>・ 公園内（駐車場を含む）でのラケット、ボールを使っての練習はできません。</li><li>・ 貴重品や手荷物は各自で管理してください。</li><li>・ ごみは各自でお持ち帰りください。</li></ul>

問合せ先	埼玉県テニス協会（月・水・金 10:00～16:00）
Eメールアドレス	<a href="mailto:saitama-junior-2017@sta.sub.jp">saitama-junior-2017@sta.sub.jp</a>
TEL	048-778-1213

\* 大宮第二公園事務所には絶対電話をしないでください！

# 大会日程

日程 種目			12月9日	12月16日	12月23日	12月24日	12月25日	12月26日	12月27日	12月28日	12月29日	12月30日
			日	日	日	月	火	水	木	金	土	日
ハイティーン	男子	単						1R~QF A・B 全員 9:00	1R~QF C・D 全員 9:00	SF・F 9:00	予備日	予備日
		複				1R~QF A・B 全員 10:00	SF・F 11:00					
	女子	単					1R~QF A・B 1R 9:00 2R 10:00	SF・F 9:00				
		複						1R~QF A 全員 10:30	1R~QF B 全員 10:30	SF・F 9:00		
ミドルティーン	男子	単			1R~3R A~D 1R 9:00 2R 10:00	4R~F 9:00	予備日	予備日				
		複		1R~SF 1R 11:00 2R 12:00	F							
	女子	単		1R~QF A・B 全員 9:00	SF・F 10:00							
		複			1R~F 全員 9:00							
ローティーン	男子	単	1R~QF A・B 全員 9:00	SF・F 10:00	予備日	予備日						
		複		1R~F 全員 12:00								
	女子	単	1R~QF 全員 10:30	SF・F 10:00								

\* 試合進行および天候等により試合方法、日程等が変わる事があります。

\* コンソレーションは初戦敗者で1試合行います。2回戦終了後、対戦相手が決まった選手から始めますが、状況によってできなくなることもあります。ご了承ください

# 大会会場

## 大宮第二公園 第一テニスコート ( 1 ~ 16コート )

\* 調整池のそばです。 野球場のそばにあるのは第二テニスコートです。

住所 さいたま市大宮区寿能町 2 - 4 0 5

交通 東武野田線 「大宮公園駅」下車 徒歩15分

駐車場の利用時間 8 : 0 0 ~ 1 7 : 3 0

大会本部 8コートと 9コートの間



2018年度埼玉県ジュニア中級者大会

ハイティーン男単(A)

1R

2R

3R

4R

5R

QF

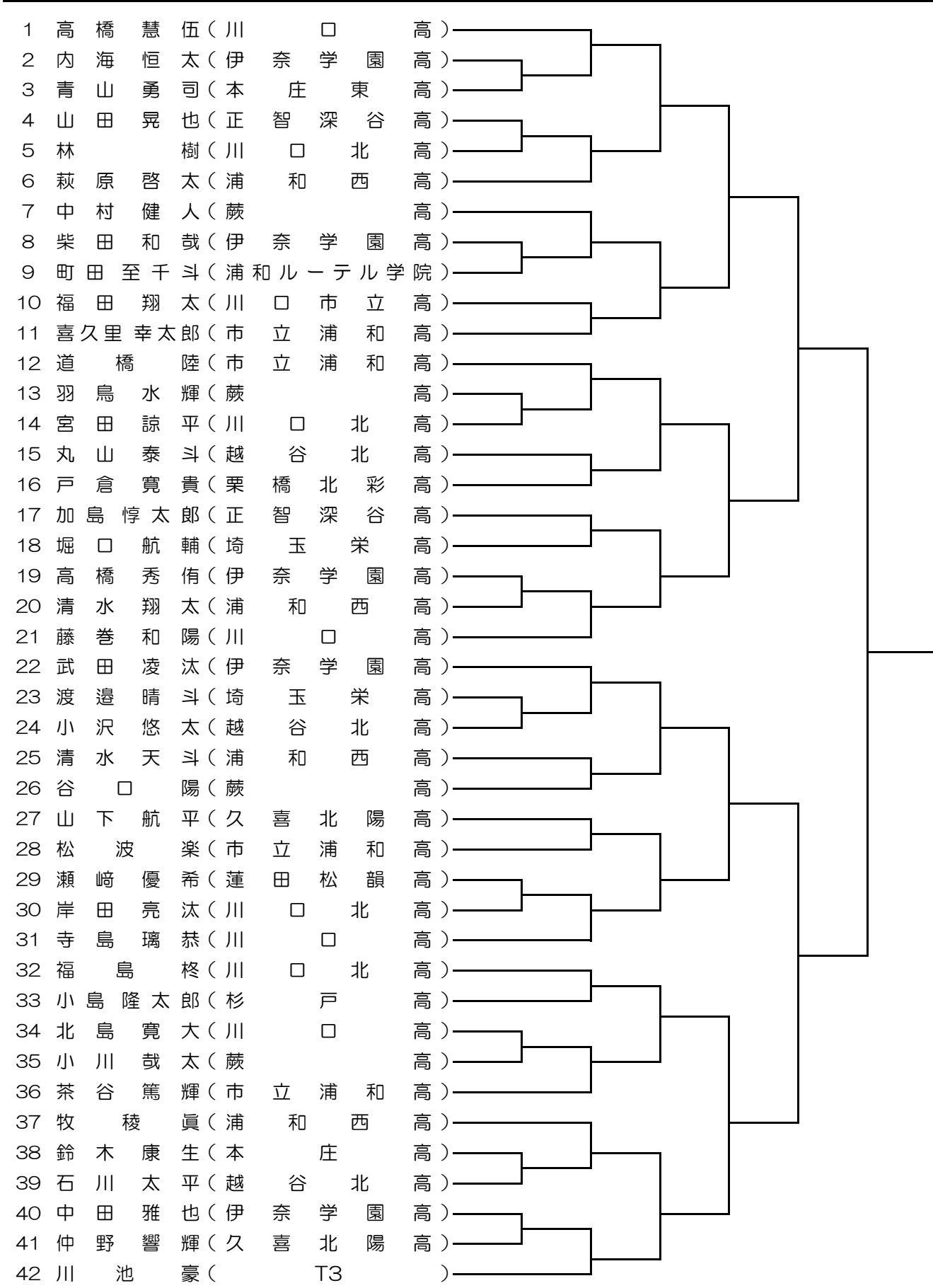

2018年度埼玉県ジュニア中級者大会

ハイティーン男単(B)

1R

2R

3R

4R

5R

QF

- 43 熊谷悠飛(川口北高)
- 44 井上弘貴(浦和西高)
- 45 齋藤翼(岩槻北陵高)
- 46 中村圭佑(蕨高)
- 47 渡邊陸(久喜北陽高)
- 48 鈴木杜亜(越谷北高)
- 49 寺久保匠吾(正智深谷高)
- 50 浜川佳佑(伊奈学園高)
- 51 菅野洸(埼玉栄高)
- 52 小川碧斗(川口北高)
- 53 内尾俊介(浦和北高)
- 54 佐藤圭介(正智深谷高)
- 55 渡辺千紘(蕨高)
- 56 飯田智稀(川口北高)
- 57 来栖颯太(浦和西高)
- 58 木村有輝(伊奈学園高)
- 59 安田基哉(埼玉栄高)
- 60 新井教旦(本庄東高)
- 61 田島智竜(久喜北陽高)
- 62 鈴木心(伊奈学園高)
- 63 平川健太(川口北高)
- 64 大室悠斗(市立浦和高)
- 65 矢作貴弥(川口北高)
- 66 茂木上総(昌平高)
- 67 清水隆(蕨高)
- 68 貫井凱斗(正智深谷高)
- 69 荒川遥成(狭山ヶ丘高)
- 70 山崎大雅(杉戸高)
- 71 小野慎一郎(伊奈学園高)
- 72 神田琉之介(川口北高)
- 73 山本侑履(埼玉栄高)
- 74 小川颯馬(市立浦和高)
- 75 藤田晴也(埼玉栄高)
- 76 松本迅(正智深谷高)
- 77 市原友晴(伊奈学園高)
- 78 金井康太郎(蕨高)
- 79 左藤礼司(川口北高)
- 80 谷澤悠太(伊奈学園高)
- 81 三浦良太(本庄東高)
- 82 川原紘樹(浦和西高)
- 83 仲田光太郎(川口北高)

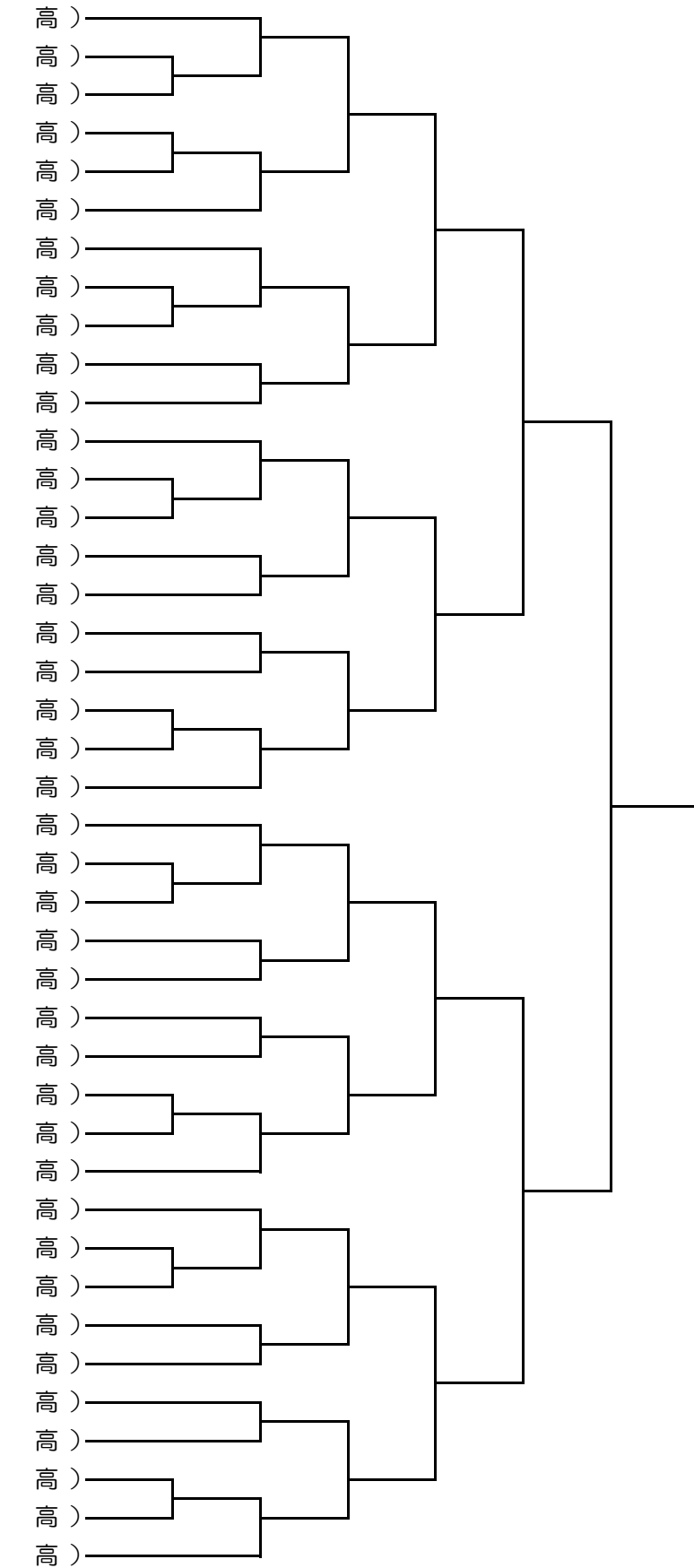

2018年度埼玉県ジュニア中級者大会

ハイティーン男単(C)				1R	2R	3R	4R	5R	QF
84	川添	智紀	(伊奈学園高)						
85	小熊	玲偉	(栗橋北彩高)						
86	三沢	建斗	(浦和西高)						
87	丸山	楽登	(蓮田松韻高)						
88	寺田	裕哉	(杉戸高)						
89	鈴木	禄朗	(蕨高)						
90	榎野	海聖	(川口市立高)						
91	小幡	春貴	(川口北高)						
92	奥山	文矢	(伊奈学園高)						
93	江頭	秀明	(城北埼玉高)						
94	仁木	涼生	(川口高)						
95	浜野	瑠斗	(正智深谷高)						
96	篠原	開	(埼玉栄高)						
97	森田	匠海	(蓮田松韻高)						
98	峰田	健吾	(川口北高)						
99	菅本	尚陽	(市立浦和高)						
100	大井川	玲央	(浦和西高)						
101	秋元	赳洋	(川口高)						
102	大木	陸駟	(蕨高)						
103	山本	敬太	(伊奈学園高)						
104	鮫島	啓吾	(杉戸高)						
105	上田	健司	(浦和西高)						
106	高野	航	(久喜北陽高)						
107	湯浅	元稀	(栗橋北彩高)						
108	山邊	悠貴	(蕨高)						
109	清水	勇人	(正智深谷高)						
110	立壁	玲音	(川口北高)						
111	内山	星移	(川口高)						
112	牛込	諒哉	(川口市立高)						
113	新井	健太	(伊奈学園高)						
114	新井	義喜	(明大付属明治高)						
115	榎本	瑛輔	(埼玉栄高)						
116	石坂	翔	(蕨高)						
117	西原	佑	(本庄東高)						
118	中野	祐吾	(市立浦和高)						
119	榎本	拓実	(伊奈学園高)						
120	小川	美頼	(正智深谷高)						
121	鈴木	崇介	(市立浦和高)						
122	榎村	聖楽	(川口北高)						
123	大平	優希	(伊奈学園高)						
124	井上	翔太	(岩槻北陵高)						
125	川島	壮司	(杉戸高)						

2018年度埼玉県ジュニア中級者大会

ハイティーン男単(D)				1R	2R	3R	4R	5R	QF
126	野	□	凌(杉戸高)						
127	臼	井 弘斗(栄北高)							
128	鈴	木 康平(浦和西北高)							
129	内	田 真冬(越谷北高)							
130	森	田 凱大(伊奈学園高)							
131	林	将 太郎(蕨高)							
132	薄	井 龍ノ亮(川口高)							
133	堀	江 樹(川口北高)							
134	錦	織 巧(市立浦和高)							
135	角	田 悠斗(正智深谷高)							
136	山	田 陽介(伊奈学園高)							
137	和	田 弘太郎(浦和西北高)							
138	三	輪 悠那(市立浦和高)							
139	八	田 龍磨(埼玉栄高)							
140	小	島 力(川口北高)							
141	小	林 光太(伊奈学園高)							
142	白	戸 広宣(川口高)							
143	飯	田 圭祐(本庄東高)							
144	伊	藤 真翔(川口北高)							
145	藁	谷 直希(蕨高)							
146	福	谷 留以(岩槻北陵高)							
147	渡	辺 稜真(越谷北高)							
148	佐	々木 悠佑(川口北高)							
149	奥	野 真生(蕨高)							
150	藤	田 歩斗(川口高)							
151	和	井田 智紀(伊奈学園高)							
152	池	田 真大(杉戸高)							
153	山	田 一千都(川口北高)							
154	大	島 叶汰(蓮田松韻高)							
155	藤	野 匠馬(本庄東高)							
156	内	山 瑠伽(浦和西北高)							
157	藤	井 源輝(杉戸高)							
158	江	原 拓海(久喜北陽高)							
159	小	嶋 慎之助(昌平高)							
160	坂	東 諭緯(川口北高)							
161	後	藤 凱世(埼玉栄高)							
162	小	池 直道(蕨高)							
163	榎	本 光希(川口高)							
164	須	田 楓太(川口北高)							
165	吉	澤 健斗(伊奈学園高)							
166	佐	野 徹平(越谷北高)							



2018年度埼玉県ジュニア中級者大会

ハイティーン男複(A)

1R 2R 3R 4R QF SF

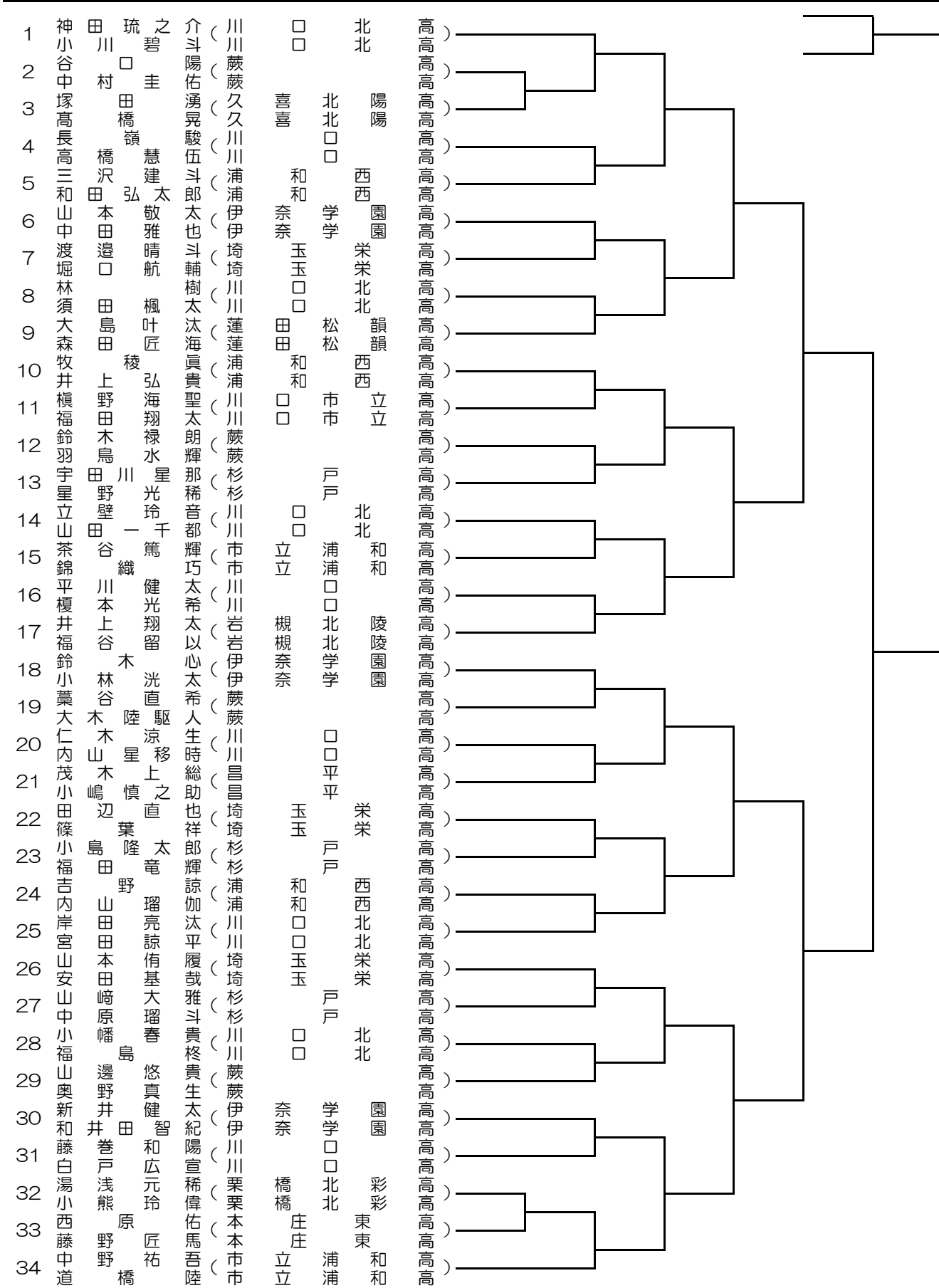

2018年度埼玉県ジュニア中級者大会

ハイティーン男複(B)

1R 2R 3R 4R QF SF

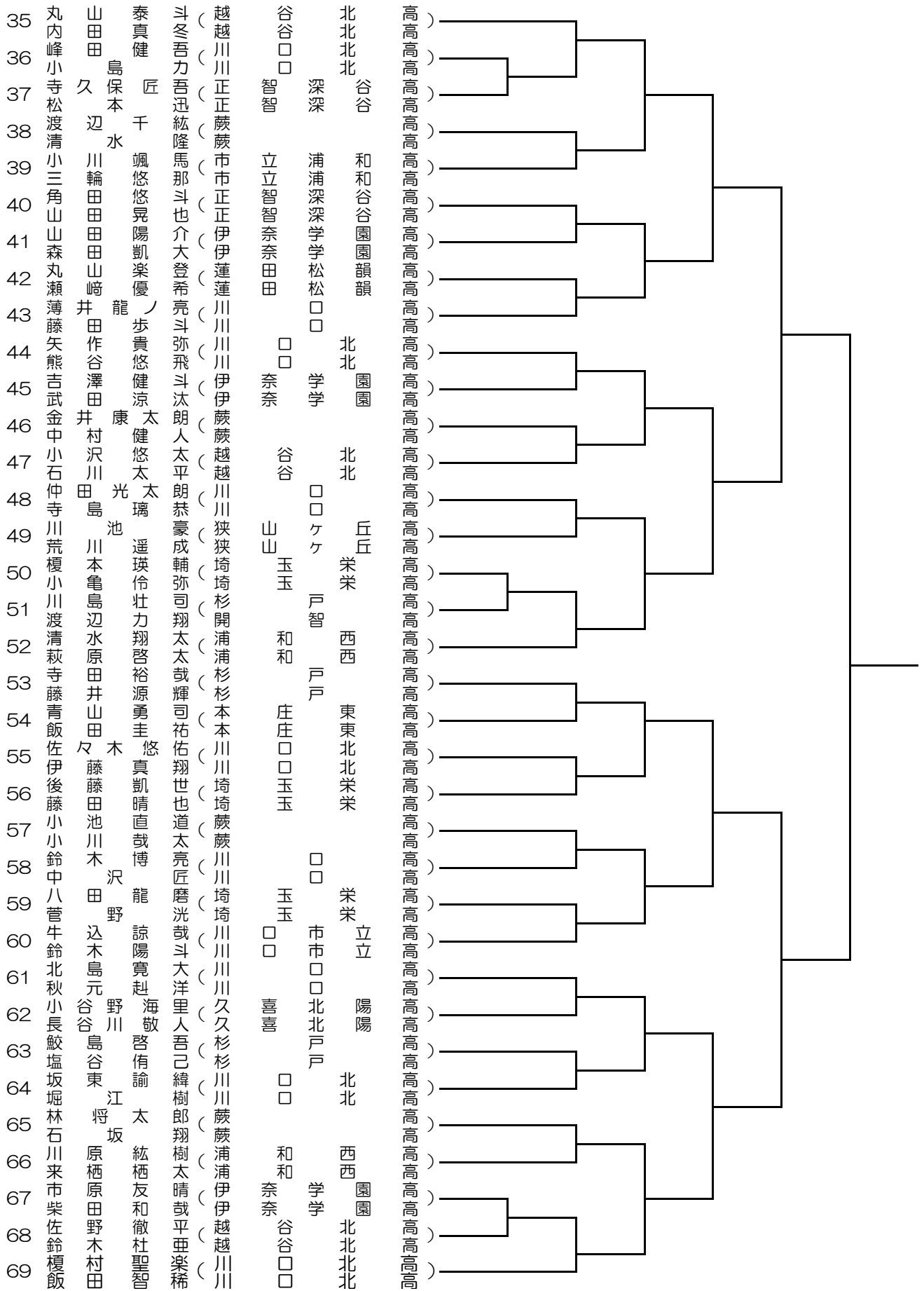

2018年度埼玉県ジュニア中級者大会

ハイティーン女単(A)				1R	2R	3R	4R	QF	SF
1	大谷	彩花	(蓮田)	高)					
2	檀上	葵瞳	(浦和)	高)					
3	米山	子紗	(川北)	高)					
4	太田	莉里	(川北)	高)					
5	日比	夏帆	(蕨川)	高)					
6	阿部	奈丹	(川北)	高)					
7	福飯	泉優	(川北)	高)					
8	飯早	坂爽	(川北)	高)					
9	山片	本実	(川北)	高)					
10	片岡	村ひ	(川北)	高)					
11	川口	結実	(蕨川)	高)					
12	樋野	陽美	(蕨川)	高)					
13	水澤	春美	(蕨川)	高)					
14	湯小	間風	(浦和)	高)					
15	高越	智川	(川北)	高)					
16	品佐	々木	(川北)	高)					
17	森本	取頭	(川北)	高)					
18	鳥谷	井美	(蕨川)	高)					
19	横白	井愛	(蕨川)	高)					
20	森高	日吉	(浦川)	高)					
21	萩日	吉元	(川北)	高)					
22	高日	多田	(川北)	高)					
23	齊竹	藤井	(浦川)	高)					
24	竹四	方浦	(川北)	高)					
25	松勝	目井	(蕨川)	高)					
26	松野	田愛	(正崎)	高)					
27	福福	島穂	(川北)	高)					
28	榎秀	並美	(浦川)	高)					
29	並渡	木百	(川北)	高)					
30	加野	村優	(蕨川)	高)					
31	西栗	原希	(蕨川)	高)					
32	小野	寺春	(川北)	高)					
33	渡福	明田	(川東)	高)					
34	小石	山璃	(越谷)	高)					
35	持持	永優	(川北)	高)					
36	鈴山	木屋	(蕨川)	高)					
37	二松	本島	(浦川)	高)					
38	三松	本葉	(浦川)	高)					
39	鈴木	明日	(蕨川)	高)					

2018年度埼玉県ジュニア中級者大会

ハイティーン女単(B)				1R	2R	3R	4R	QF	SF
62	吉岡	麻衣	(川)	□	北	高	)		
63	小原	峰	(高)	玉	栄	高)	)		
64	江原	麻美	(高)			高)	)		
65	桑原	あず	(高)	□	北	高)	)		
66	松脇	萌	(高)		東	高)	)		
67	新庄	真衣	(高)	和	西	高)	)		
68	河村	真凛	(高)	□	北	高)	)		
69	山沖	清華	(高)	□		高)	)		
70	古島	彩香	(高)			高)	)		
71	陰山	柚那	(高)			高)	)		
72	山本	那	(高)	□	北	高)	)		
73	横橋	瞭	(高)	和	明の星	高)	)		
74	橋谷	玲子	(高)	□	北	高)	)		
75	中島	里彩	(高)	□	西	高)	)		
76	小元	佳美	(高)	玉	北	高)	)		
77	後白	藤井	(高)	□	栄	高)	)		
78	佐酒	優	(高)	立	浦	高)	)		
79	佐宮	巴	(高)	シ	ニ	高)	)		
80	富山	羽	(高)	ユ	ア	高)	)		
81	原内	璃	(高)	□	北	高)	)		
82	北山	紗	(高)	□	北	高)	)		
83	熊平	美花	(高)	□	東	高)	)		
84	福原	綺	(高)	和	明の星	高)	)		
85	伊藤	美香	(高)	和	西	高)	)		
86	深田	藍	(高)	玉	北	高)	)		
87	岩田	琴	(高)	ALWAYS	TENNIS	高)	)		
88	小島	知	(高)	和	明の星	高)	)		
89	服部	萌	(高)	□	北	高)	)		
90	増田	彩	(高)	□	東	高)	)		
91	武安	美	(高)	和	西	高)	)		
92	田野	菜	(高)	正	智深	高)	)		
93	空	雛	(高)	和	□	高)	)		
94	前郷	花	(高)	□	北	高)	)		
95	長根	里	(高)	□	北	高)	)		
96	伊西	優	(高)	□	北	高)	)		
97	渡邊	香	(高)	玉	北	高)	)		
98	塩原	美	(高)	和	明の星	高)	)		
99	金子	菜	(高)	和	西	高)	)		
100	八木	苗	(高)	玉	北	高)	)		
101	下及	遥	(高)	□	北	高)	)		
102	蒲原	知	(高)	□		高)	)		
103	平野	菜	(高)	玉	北	高)	)		
104	大森	千	(高)		東	高)	)		
105	遊加	菜	(高)	□	北	高)	)		
106	荒加	瑠	(高)	□	北	高)	)		
107	坂塗	菜	(高)	和	□	高)	)		
108	岩	萌	(高)	□	北	高)	)		
109	岩	晴	(高)	□		高)	)		
110	岩	香	(高)	□		高)	)		
111	岩	香	(高)	□		高)	)		
112	岩	香	(高)	□		高)	)		
113	岩	香	(高)	□		高)	)		
114	岩	香	(高)	□		高)	)		
115	岩	香	(高)	□		高)	)		
116	岩	香	(高)	□		高)	)		
117	岩	香	(高)	□		高)	)		
118	岩	香	(高)	□		高)	)		
119	岩	香	(高)	□		高)	)		
120	岩	香	(高)	□		高)	)		
121	岩	香	(高)	□		高)	)		
122	岩	香	(高)	□		高)	)		

2018年度埼玉県ジュニア中級者大会

ハイティーン女複(A)

1R 2R 3R 4R QF SF

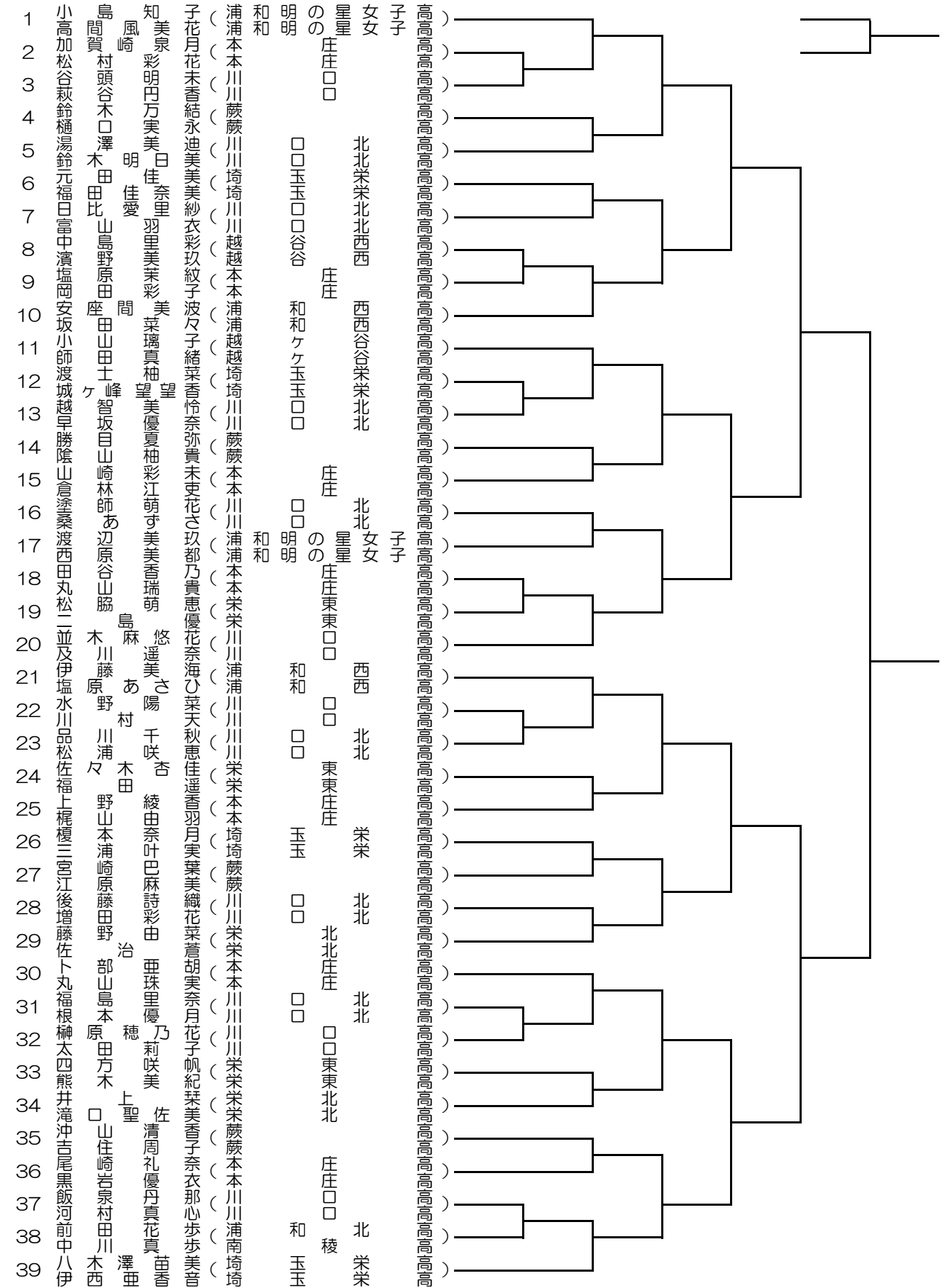

2018年度埼玉県ジュニア中級者大会

ハイティーン女複(B)

1R 2R 3R 4R QF SF

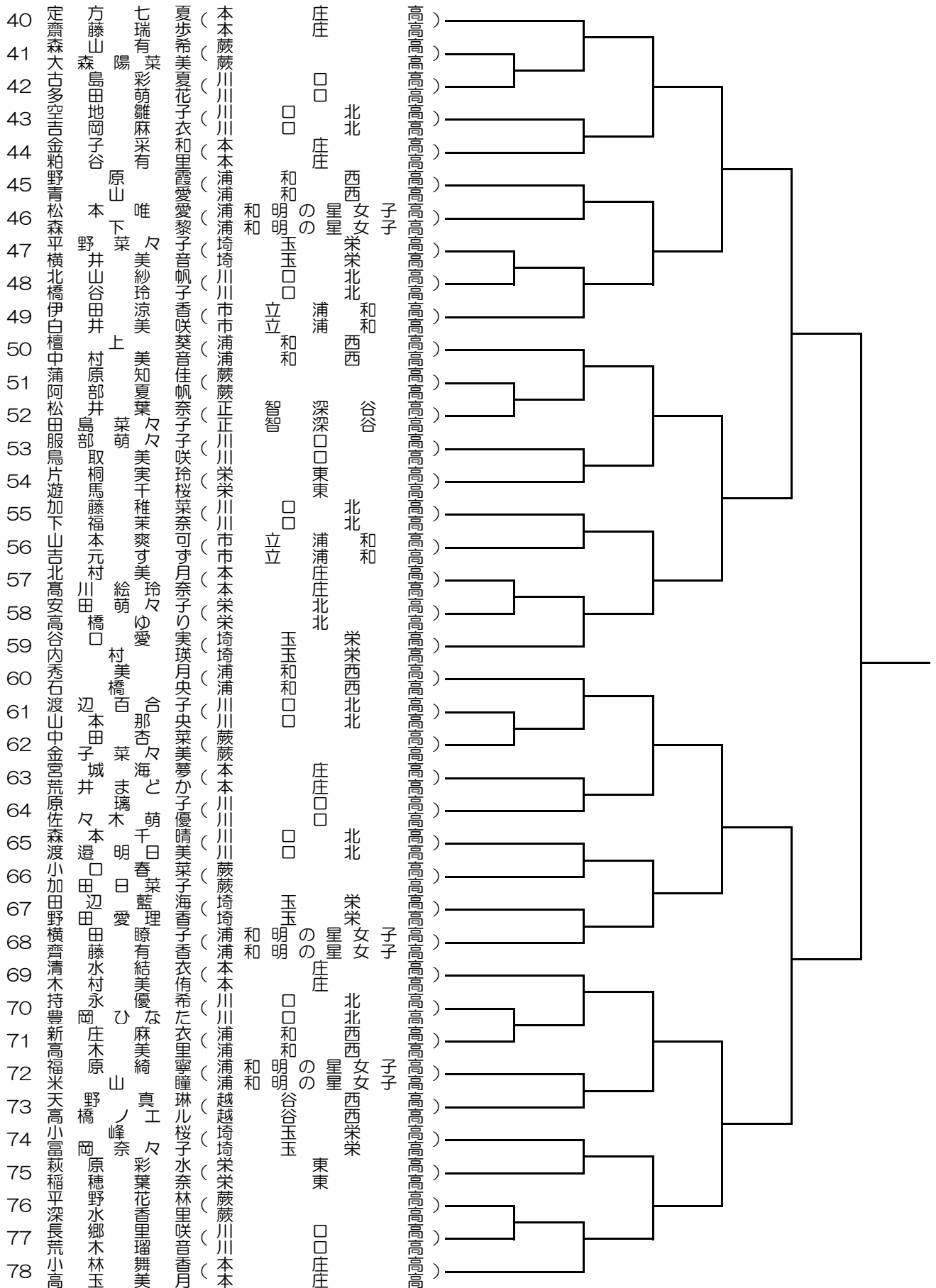

2018年度埼玉県ジュニア中級者大会

ミドルティーン男単(A)

1R 2R 3R 4R 5R QF

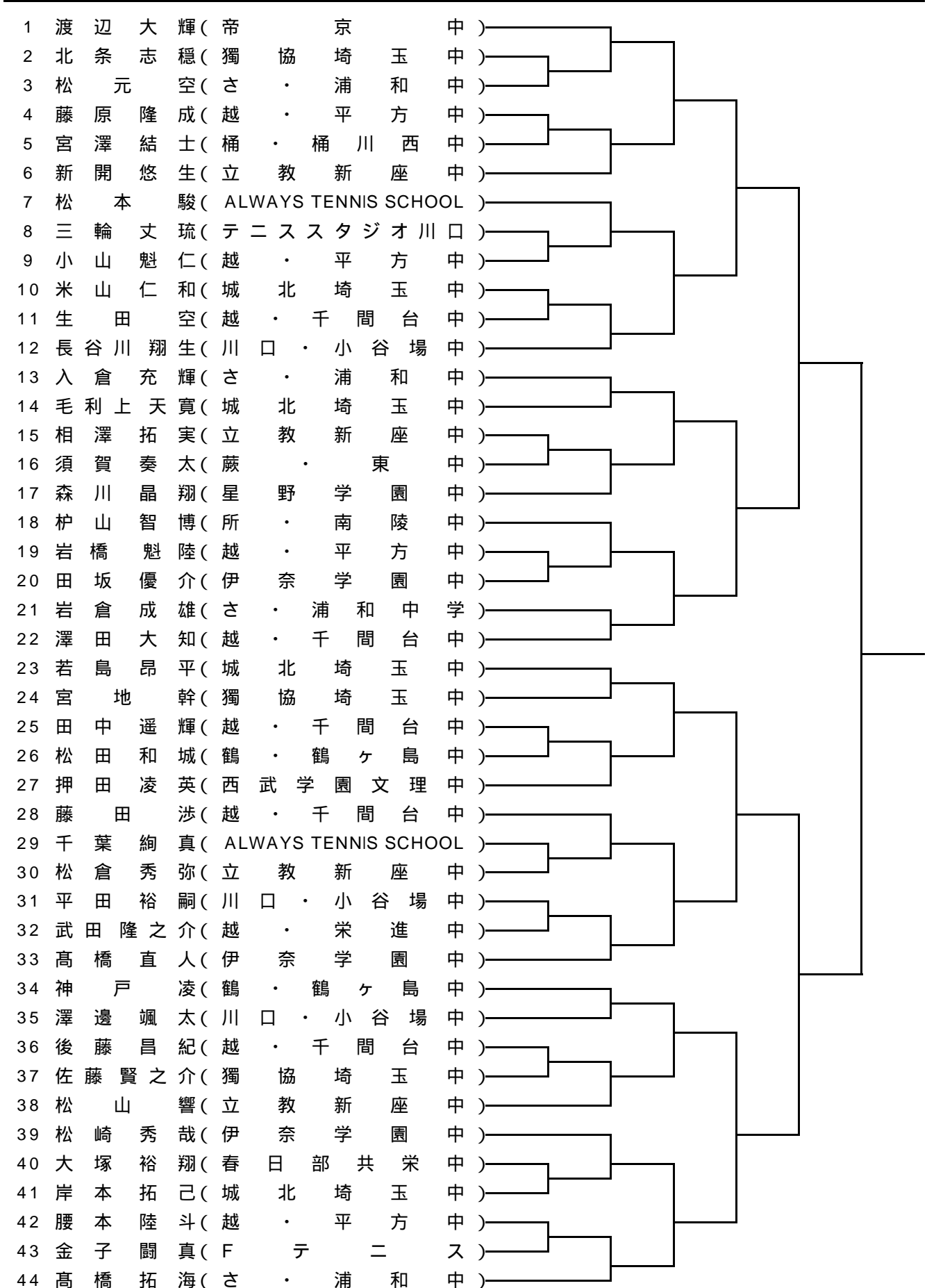

2018年度埼玉県ジュニア中級者大会

ミドルティーン男単(B)

1R 2R 3R 4R 5R QF

順位	氏名	所属
45	田中 雅人	(城北埼玉中)
46	細田 瑛斗	(星野学園中)
47	粟屋 秀翔	(ルネッサンスふじみ野)
48	西澤 亮成	(越・栄進中)
49	宮澤 瑛士	(桶・桶川西中)
50	浅見 潤	(越・平方中)
51	畑 優成	(グリーンテニスプラザ)
52	小川 大貴	(立教新座中)
53	齊藤 玲也	(川口・小谷場中)
54	椎名 理仁	(与野 TC)
55	中川 湧太	(川口・青木中)
56	森本 一汰	(ジョイナステニスアカデミー)
57	青木 陸	(城北埼玉中)
58	持田 悠太	(越・千間台中)
59	高崎 友利	(さ・与野南中)
60	佐藤 和博	(星野学園中)
61	滝口 大輔	(ライズ Jr)
62	二谷 健太郎	(立教新座中)
63	工藤 輝	(川口・小谷場中)
64	室井 玲央	(さ・浦和中)
65	吉崎 大翔	(獨協埼玉中)
66	佐藤 良春	(テニススタジオ川口)
67	川元 翔太	(越・平方中)
68	井本 海翔	(川口・小谷場中)
69	中里 大良	(城北埼玉中)
70	小野寺 風哉	(さ・浦和中)
71	猪谷 北斗	(城北埼玉中)
72	牛木 祐介	(立教新座中)
73	渡邊 然太	(越・平方中)
74	山本 真広	(成城中)
75	吉田 周平	(獨協埼玉中)
76	田中 爽介	(ジョイナステニスアカデミー)
77	山内 真央	(ジョイナスアカデミー)
78	大槻 海斗	(越・千間台中)
79	新川 朝日	(西武学園文理中)
80	亀澤 了介	(城北埼玉中)
81	大橋 友哉	(越・千間台中)
82	佐藤 睦希	(平方中)
83	市川 智也	(東京農大三高校附属中)
84	岩田 倅宜	(川口・青木中)
85	星野 良貴	(立教新座中)
86	堀 愛斗	(越・平方中)
87	湯沢 海翔	(獨協埼玉中)
88	江村 貴基	(鴻・鴻巣南中)
89	雑賀 天翼	(栄東中)



2018年度埼玉県ジュニア中級者大会

ミドルティーン男単(C)

1R 2R 3R 4R 5R QF

順位	氏名	所属	1R	2R	3R	4R	5R	QF
90	田中 篤 弥	(エ ル ヴ エ)						
91	加藤 柊 太	(川 口 ・ 小 谷 場 中)						
92	小林 康 介	(伊 奈 学 園 中)						
93	宮崎 航 成	(城 北 埼 玉 中)						
94	榎本 拓 真	(川 口 ・ 小 谷 場 中)						
95	花井 智 行	(秀 明 中)						
96	大塚 悠 真	(獨 協 埼 玉 中)						
97	牛尾 遙 希	(川 口 ・ 青 木 中)						
98	枘岡 陸 斗	(越 ・ 栄 進 中)						
99	寺中 遥 祐	(越 ・ 平 方 中)						
100	小堀 陽 生	(ITC 与 野 インドア TC)						
101	島 崎 剛	(越 ・ 千 間 台 中)						
102	並木 勇 樹	(川 口 ・ 青 木 中)						
103	碓石 航	(星 野 学 園 中)						
104	竹内 大 登	(川 口 ・ 小 谷 場 中)						
105	岩村 和 磨	(城 北 埼 玉 中)						
106	山岡 由 享	(立 教 新 座 中)						
107	青木 政 磨	(獨 協 埼 玉 中)						
108	谷本 和 駿	(伊 奈 学 園 中)						
109	杉山 凌 涼	(越 ・ 平 方 中)						
110	武田 凜 斗	(ソミュールテニスアカデミー)						
111	田島 怜 弥	(さ ・ 浦 和 中)						
112	永野 竜 輝	(栄 東 中)						
113	小山 敦 久	(さ ・ 浦 和 中)						
114	宮下 幸 也	(獨 協 埼 玉 中)						
115	齋藤 音 哉	(越 ・ 平 方 中)						
116	栗原 宏 海	(川 口 ・ 小 谷 場 中)						
117	石橋 正 彬	(越 ・ 千 間 台 中)						
118	大釜 賢 歩	(獨 協 埼 玉 中)						
119	大井川 琉 偉	(上 ・ 大 石 南 中)						
120	平田 大 樹	(立 教 新 座 中)						
121	西尾 怜 央	(さ ・ 木 崎 中)						
122	高山 拓 也	(西 武 学 園 文 理 中)						
123	内田 琳 久	(城 北 埼 玉 中)						
124	森山 翔 太 郎	(越 ・ 千 間 台 中)						
125	脇 田 昂	(さ ・ 浦 和 中)						
126	小菅 開 斗	(獨 協 埼 玉 中)						
127	深井 俊 輔	(さ ・ 木 崎 中)						
128	矢野 桃 太 郎	(城 北 埼 玉 中)						
129	大塚 旭	(さ ・ 浦 和 中)						
130	小暮 功 星	(伊 奈 学 園 中)						
131	山野 友 暉	(三 ・ 早 稲 田 中 学)						
132	山 田 悠	(立 教 新 座 中)						
133	田中 龍 之 介	(越 ・ 平 方 中)						
134	黒野 倫 太 郎	(栄 東 中)						

2018年度埼玉県ジュニア中級者大会

ミドルティーン男単(D)

1R 2R 3R 4R 5R QF

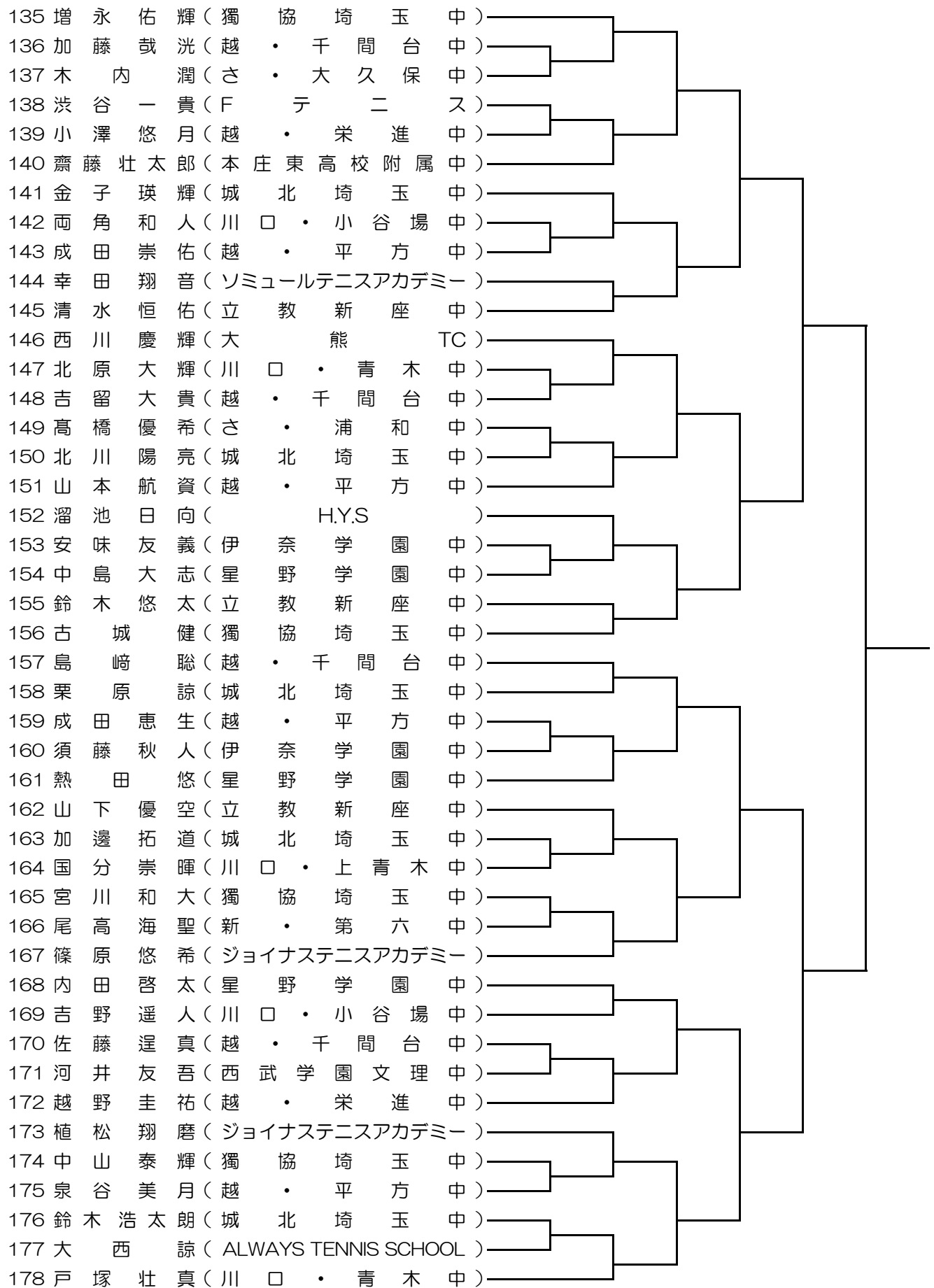

2018年度埼玉県ジュニア中級者大会

ミドルティーン男複(A)

1R 2R 3R QF SF

順位	選手名	所属	1R	2R	3R	QF	SF
1	妹中 松安	尾山 泰秀	中中	中中	中中	中中	中中
2	小野 松枿	塚本 陸	中中	中中	中中	中中	中中
3	細栗 渡杉	原邊 宏	中中	中中	中中	中中	中中
4	神松 村川	戸野 和	中中	中中	中中	中中	中中
5	鈴佐 菅堀	藤愛 侑	中中	中中	中中	中中	中中
6	奈高 毛猪	利上 天	中中	中中	中中	中中	中中
7	西深 細西	尾井 淵	中中	中中	中中	中中	中中
8	熱細 大田	田沼 瑛	中中	中中	中中	中中	中中
9	大後 青田	中月 雅	中中	中中	中中	中中	中中
10	望松 小岩	本山 将	中中	中中	中中	中中	中中
11	大北 滝平	冢条 大	中中	中中	中中	中中	中中
12	小生 森浅	野谷 健	中中	中中	中中	中中	中中
13	二新 生森	開山 翔	中中	中中	中中	中中	中中
14	浅田 両平	角田 和	中中	中中	中中	中中	中中
15	近小 近小	菅藤 和	中中	中中	中中	中中	中中
16	協協 奈奈	千千 間	中中	中中	中中	中中	中中
17	獨獨 伊伊	越越 越	中中	中中	中中	中中	中中
18	響輝 哉義	斗斗 介	中中	中中	中中	中中	中中
19	ALWAYS TENNIS SCHOOL	ALWAYS TENNIS SCHOOL	中中	中中	中中	中中	中中
20	川川 川	川川 海	中中	中中	中中	中中	中中
21	越越 越	越越 越	中中	中中	中中	中中	中中
22	鶴鶴 越	鶴鶴 越	中中	中中	中中	中中	中中
23	越越 越	越越 越	中中	中中	中中	中中	中中
24	立立 立	立立 立	中中	中中	中中	中中	中中
25	越越 越	越越 越	中中	中中	中中	中中	中中
26	西西 西	西西 西	中中	中中	中中	中中	中中
27	武武 武	武武 武	中中	中中	中中	中中	中中
28	北北 北	北北 北	中中	中中	中中	中中	中中

2018年度埼玉県ジュニア中級者大会

ミドルティーン男複(B)

1R 2R 3R QF SF

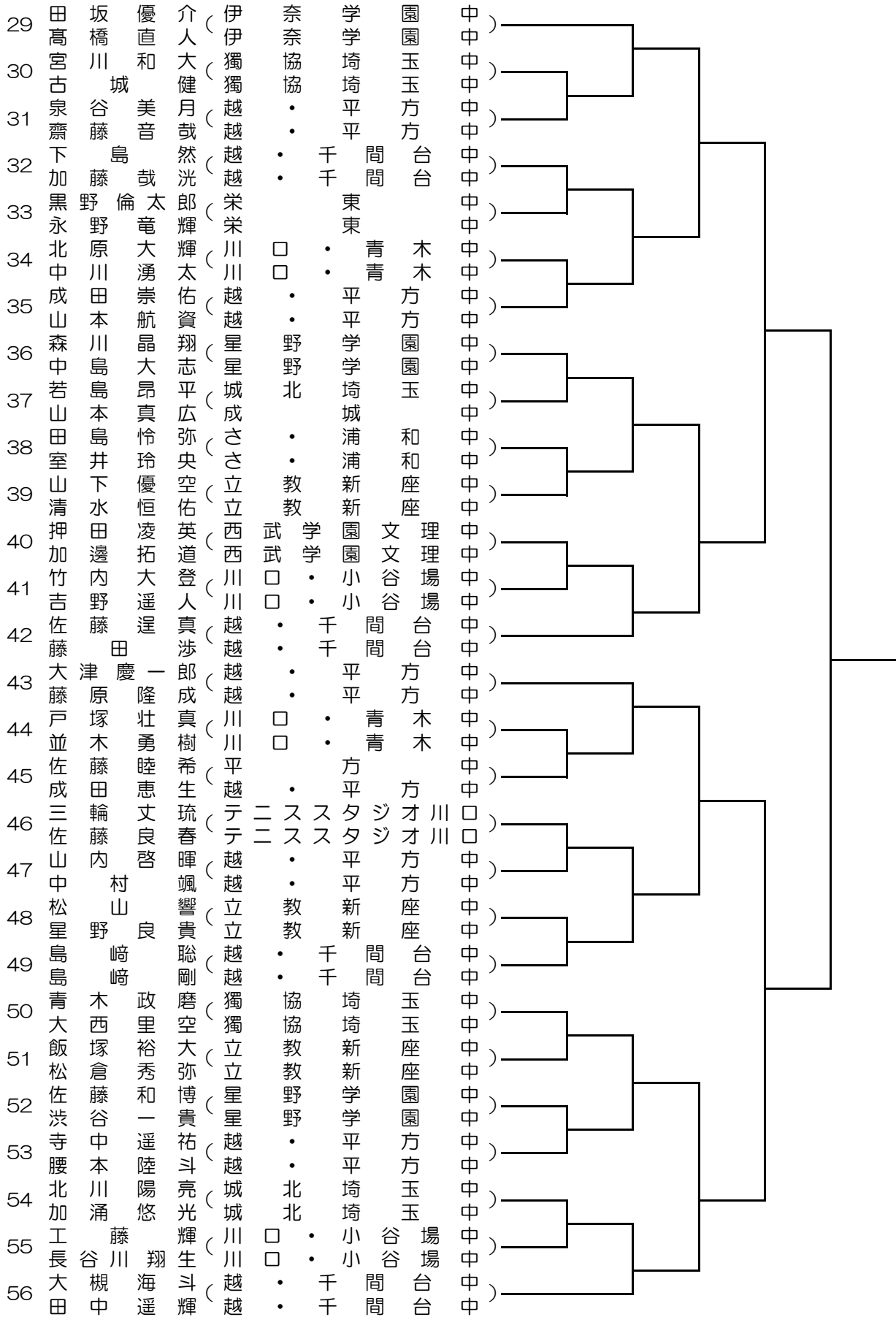

2018年度埼玉県ジュニア中級者大会

ミドルティーン女単(A)

1R 2R 3R 4R QF SF

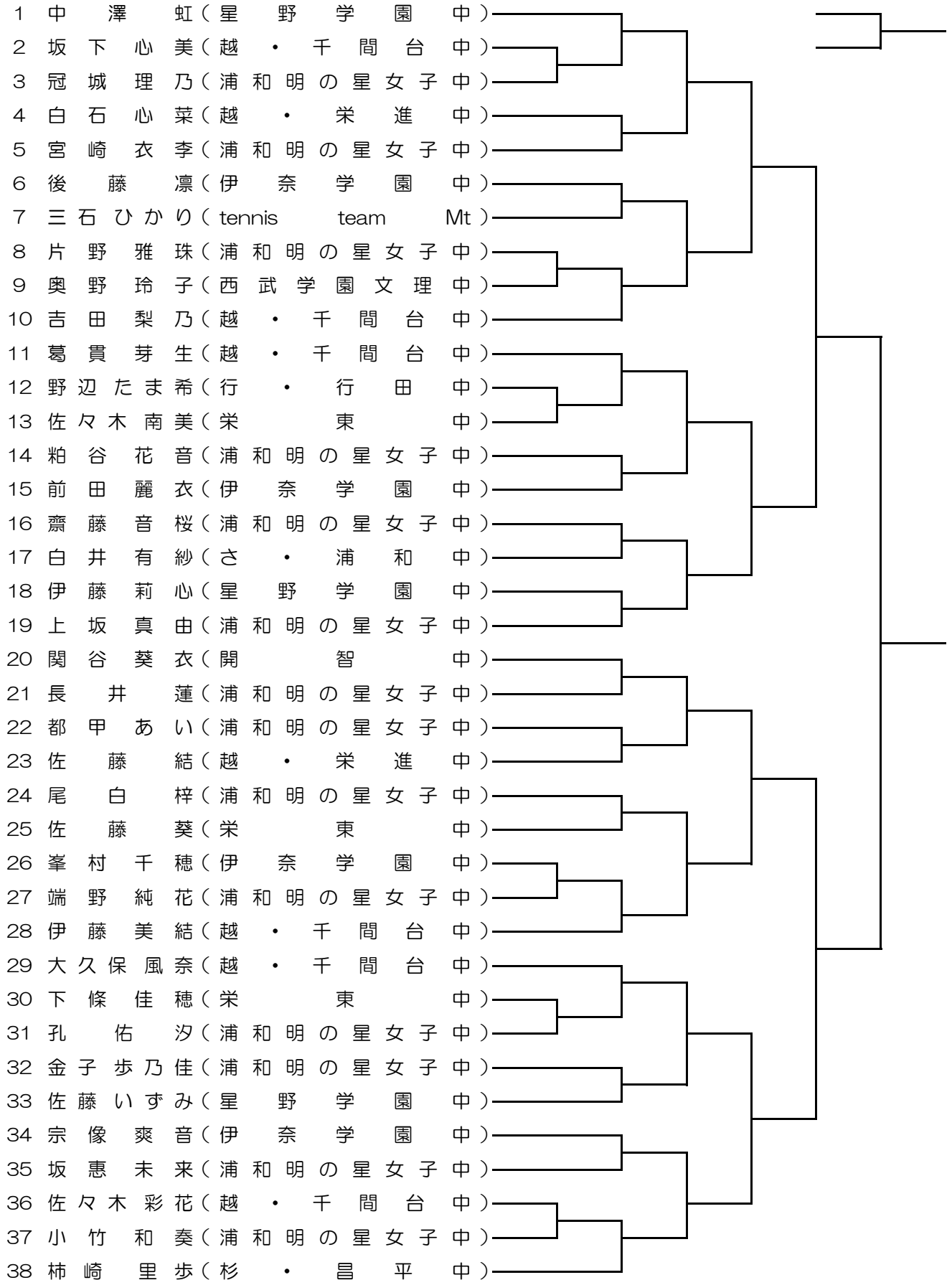

2018年度埼玉県ジュニア中級者大会

ミドルティーン女単(B)

1R 2R 3R 4R QF SF

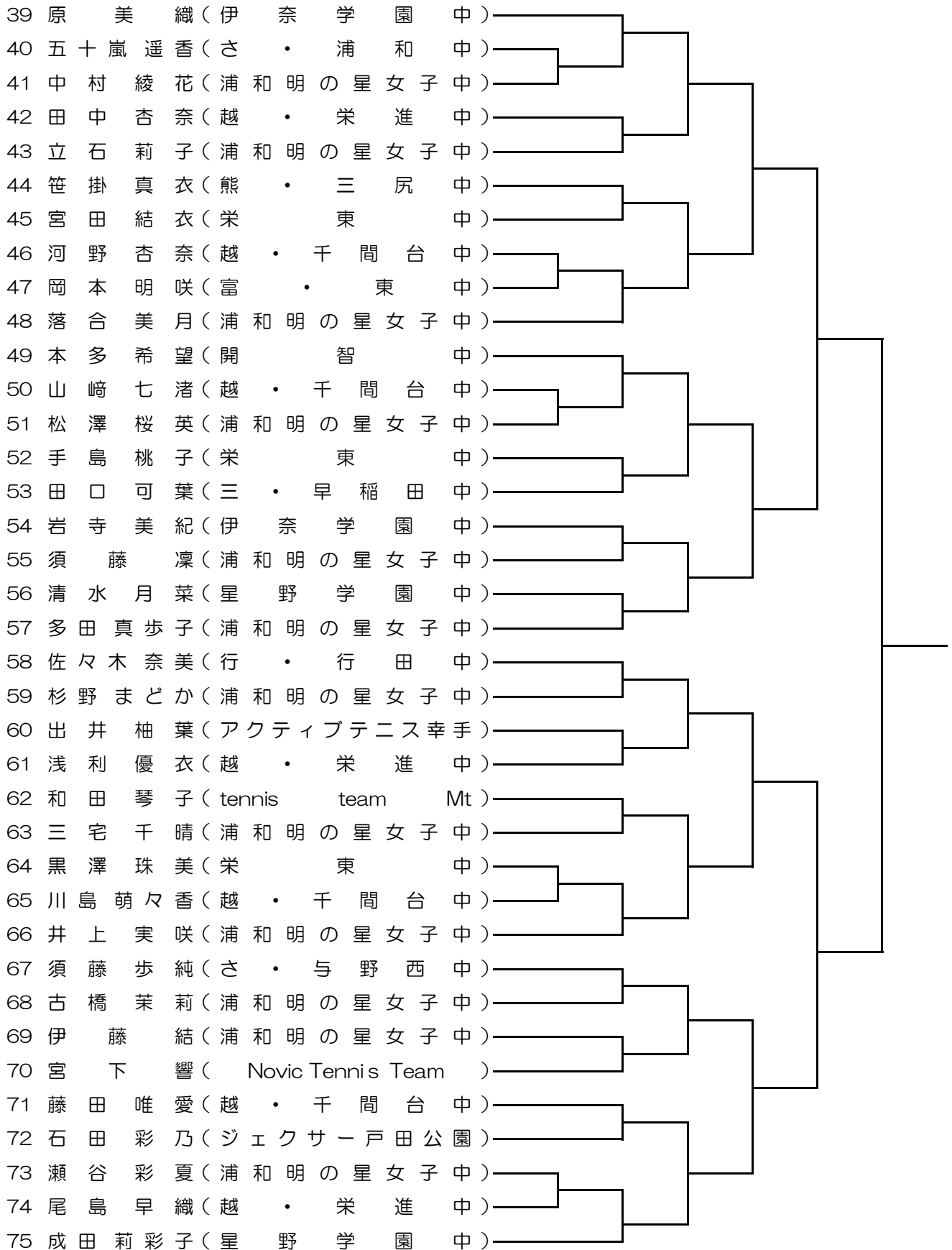

2018年度埼玉県ジュニア中級者大会

ミドルティーン女複

1R 2R QF SF F

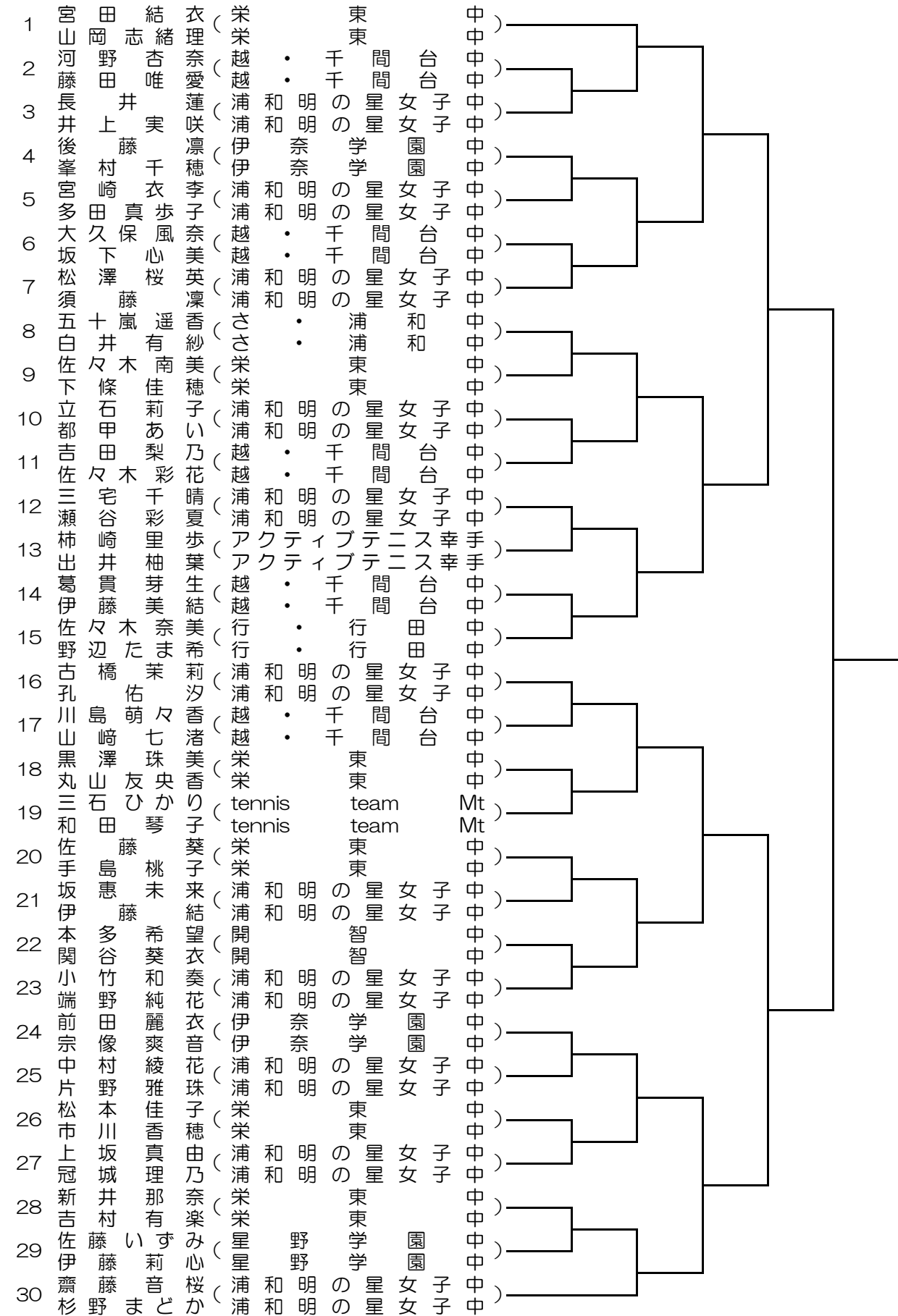

2018年度埼玉県ジュニア中級者大会

ローティーン男単(A)

1R 2R 3R 4R QF SF

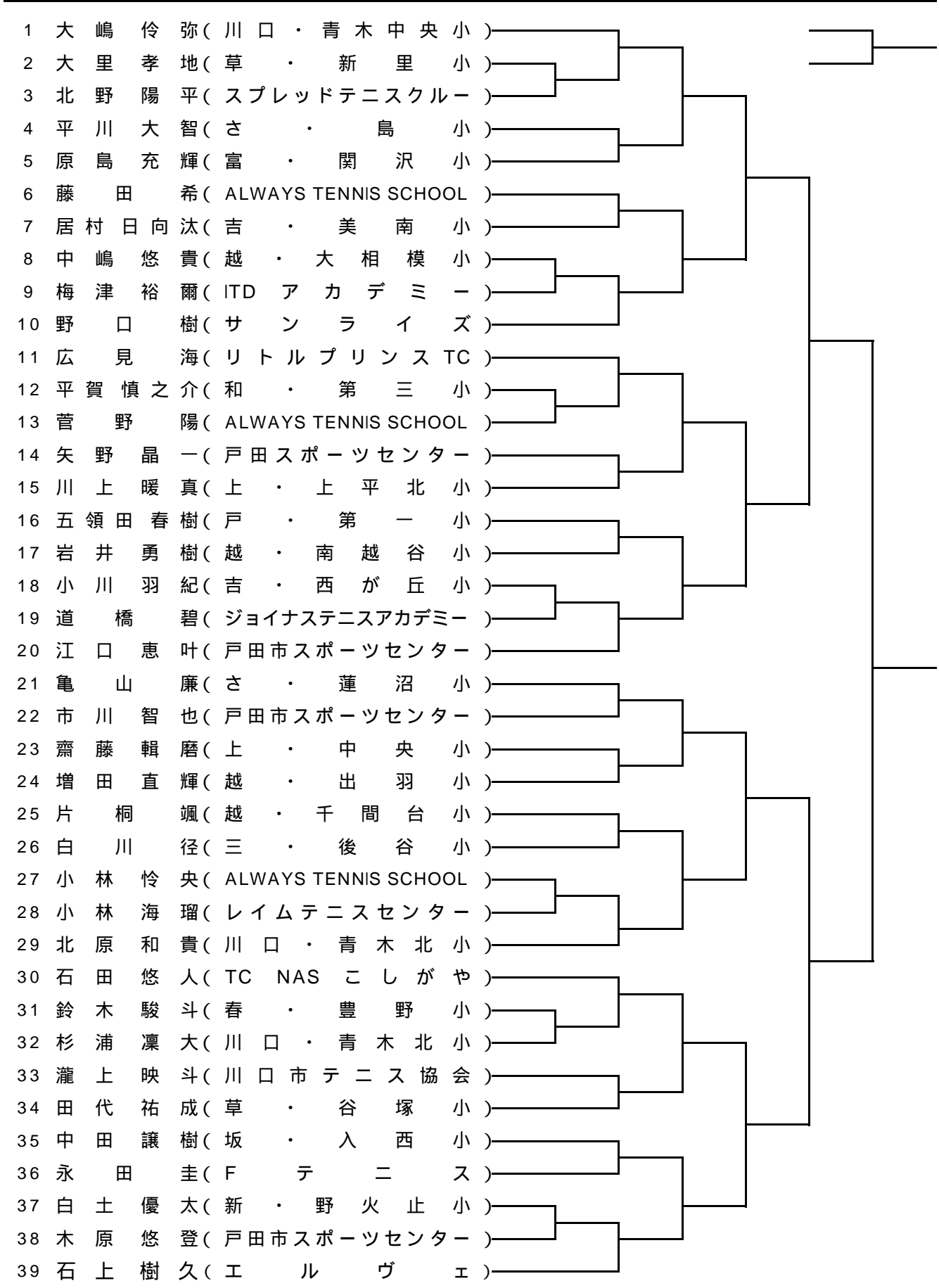



2018年度埼玉県ジュニア中級者大会

ローティーン男単(B)

1R 2R 3R 4R QF SF

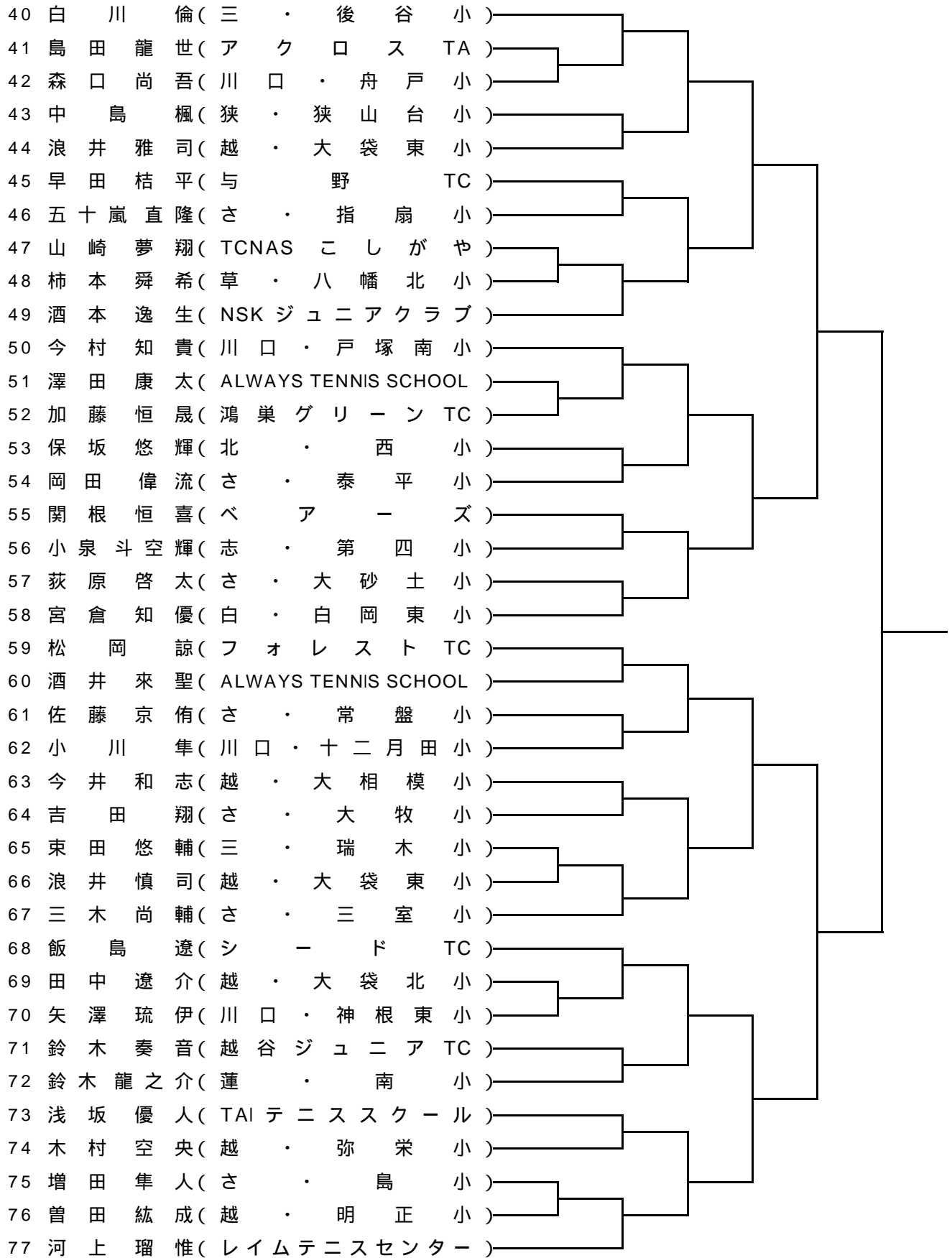



2018年度埼玉県ジュニア中級者大会

ローティーン女単

1R 2R 3R QF SF F

