

第二回 埼玉県中学生初級者大会

期日 平成29年 11月 3日(金・祝)
5日(日)
12日(日)
予備日 12月 3日(日)

会場 大宮第二公園テニスコート(砂入人工芝)



主催 埼玉県テニス協会

大会役員

大会委員長	油井正幸
トーナメントディレクター	三野静子
アシスタントディレクター	松下広子
トーナメントレフェリー	西久保貴美恵
アシスタントレフェリー	春日孝子
運営委員	森洋子 渋川通江 福田康子 近藤晴子 木月真佐江
協力	埼玉県テニス協会審判委員会 埼玉県中学校体育連盟テニス専門部
大会本部臨時電話	090 - 9966 - 7307 (大会期間中のみ 7:30 ~ 18:00)

試合規則および注意事項

受付	試合のできる服装で、選手本人が指定時刻までに本部へ出席を届ける事。 * 指定時刻までに届け出なかった場合は欠場となります。 * 受付終了後に、選手ミーティングを行います。
試合方法	1) 6ゲーム先取(ノーアドバンテージ) 2) グループ毎に予選ブロック、順位別トーナメントを行う。 3) 予選を3人のリーグ戦又は4人のブロックトーナメントで行い1位～4位を決定する。 1位～4位別にトーナメントを行う。 各選手予選ブロックと順位別トーナメントを合わせて3試合以上プレイできる。
試合前の練習	全試合サービス4本
使用球	ヨネックス TMP80
進行	試合進行は、原則としてマイクでの呼び出しは行いません。本部横の進行表でおこないます。各自、試合を行うコートで後ろで待機して下さい。
服装	テニスにふさわしい服装。(学校の体操着でも可) ただし、靴はテニスシューズであること。
審判方法	セルフジャッジ * ロービングアンパイアが4面に1名常駐し、試合進行のサポートをします。
天候	会場が、砂入人工芝のため、余程の風雨でない限り中止にはなりません。 * 十分な着替えをご用意下さい。 * 雨天等により中止の場合は、会場に変更を掲示します。 * 試合開始が決まって出席を取る時にいない場合は棄権となります。
その他	* その他の規則は原則として「JTAテニスルールブック2017」に準じます。 * 原則として受付終了後、選手は会場を離れる事はできません。 * 会場内、通路、駐車場でのボール及びラケットを使用しての練習は禁止します。 * 天候やコート状況により試合方法、審判方法を変更する場合があります。 * 大会期間中はコートの内外を問わず選手として好ましくない行動があった場合、試合出場を停止することがあります。 * 会場の都合上、声を出しての応援は止め、拍手のみの応援とします。 敵味方にかかわらず、よいプレーには拍手をしましょう。 * 貴重品は各自管理してください。 * カラスの被害に遭わないよう食べ物の保管には気を付けてください。 * ごみは各自お持ち帰りください。 * 会場の事務所には絶対電話しないでください。

《 日程表 》

	11月3日(金・祝)	11月5日(日)	11月12日(日)	12月3日(日)
男子	予選ブロック No.1～64 9:00 No.65～104 10:30 順位別トーナメント	予選ブロック No.105～168 9:00 No.169～204 10:30 順位別トーナメント		予備日
女子			予選ブロック No.1～64 9:00 No.65～99 10:30 順位別トーナメント	予備日

試合方法について

6ゲームを先にとったプレイヤーがその試合の勝者となります。5ゲームオール(5-5)となった場合は、次のゲーム(第11ゲーム)で試合の勝敗を決めます。
ノーアドですので、デュースになったらレシーバーがレシーブをする位置を選びます。

ウォームアップについて

試合前の練習は、両サイドのサーブ2本とします。
試合を行う前は必ず各自準備運動を行ってください。(全体での準備運動等はいりません)
ただし、**会場内、通路、駐車場でのボール及びラケットを使っての練習は禁止です。**

進行について

- * 試合進行は、原則としてマイクの呼び出しは行いません。本部横の進行表で行います。
決められたコートで待ち、前の試合が終わったら速やかにコートに入ってください。
- * 予選の全試合が終了したら、4人(又は3人)揃って本部へ報告に来てください。
順位ごとに、トーナメントの位置を決めます。
- * 順位別トーナメントは、名前が進行表に貼り出されたら、速やかに本部に来てください。
ボール又はスコアカードを渡します。
試合が終了したら、必ず両方でスコアを確認し、勝者がスコアカードにスコアと名前を記入、
ボールと一緒に本部へ結果報告に来てください。

欠場する場合

大会前日までにFAXで欠場届を提出してください。
用紙は県協会ホームページ、メニューリスト「ジュニア」に掲載されています。

FAX番号 埼玉県テニス協会 048-778-1214

当日、緊急の場合は、大会臨時電話に連絡をください。

予選ブロックの試合に入る順序

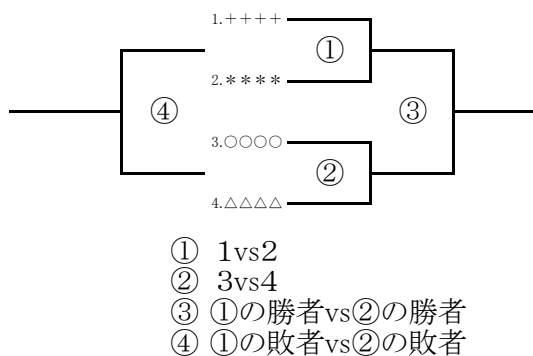

リーグ戦

	A	B	C
A	/	①	③
B	/	/	②
C	/	/	/

1	A vs B
2	B vs C
3	A vs C

<大宮第二公園テニスコート>

所在地:さいたま市大宮区寿能町 2-405

交通:東武野田線「大宮公園駅」下車 徒歩 15 分

本部:第 1 コート(N_o1~16) 8番コートと9番コートの間



埼玉県中学生初級者大会順位別トーナメント
1位～4位トーナメント

男子シングルス(Aグループ) 1R SF F

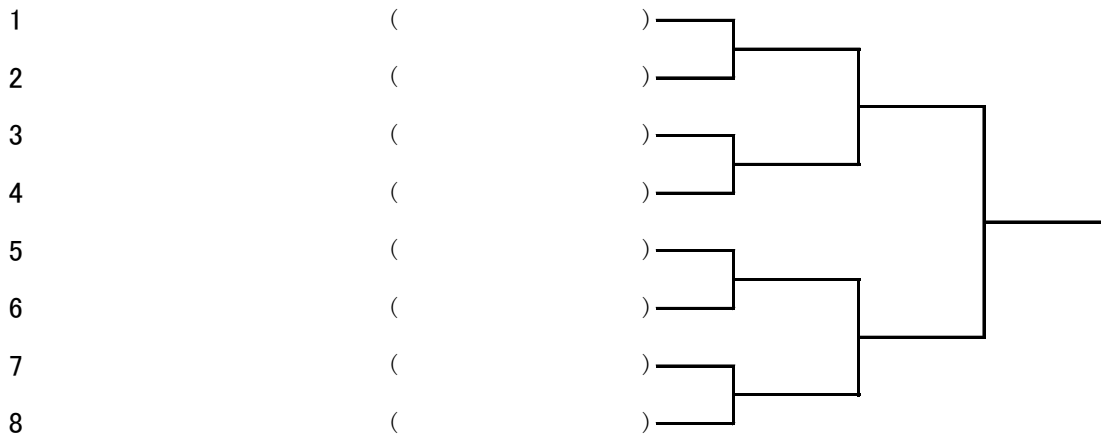

男子シングルス(Bグループ) 1R SF F

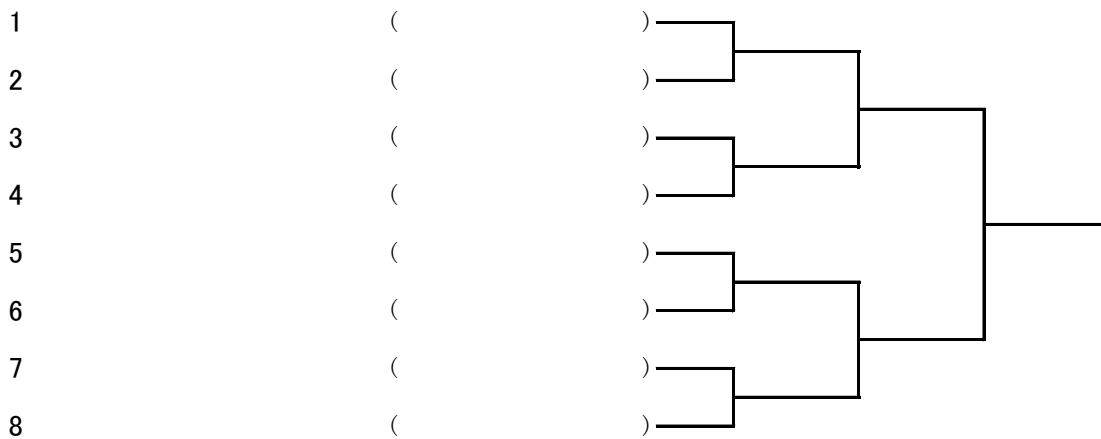

男子シングルス(Cグループ) 1R 2R SF F

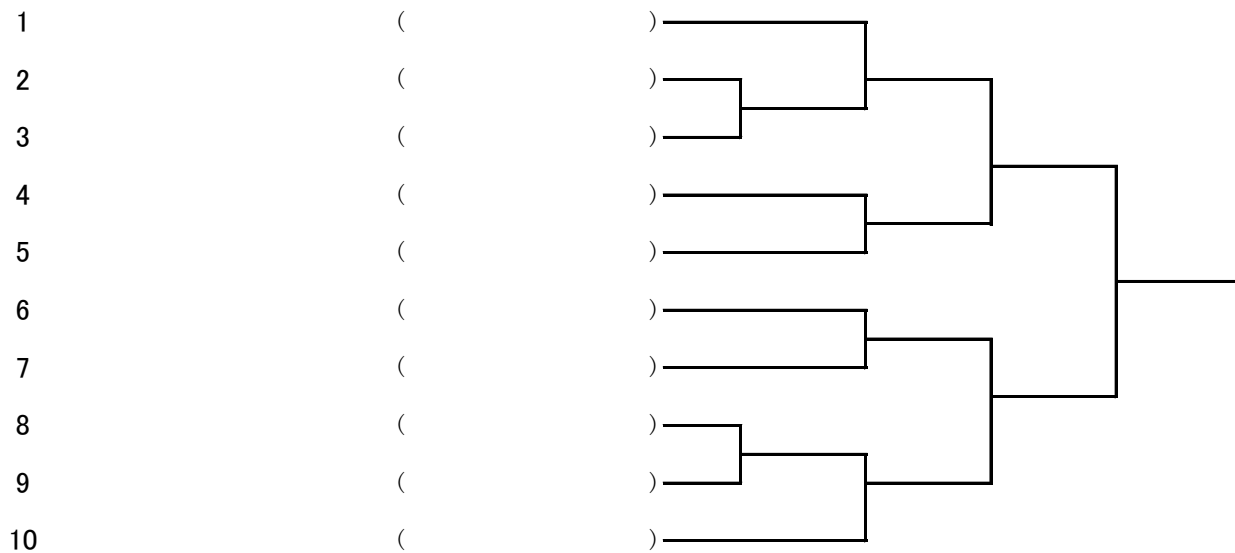

埼玉県中学生初級者大会順位別トーナメント
1位～4位トーナメント

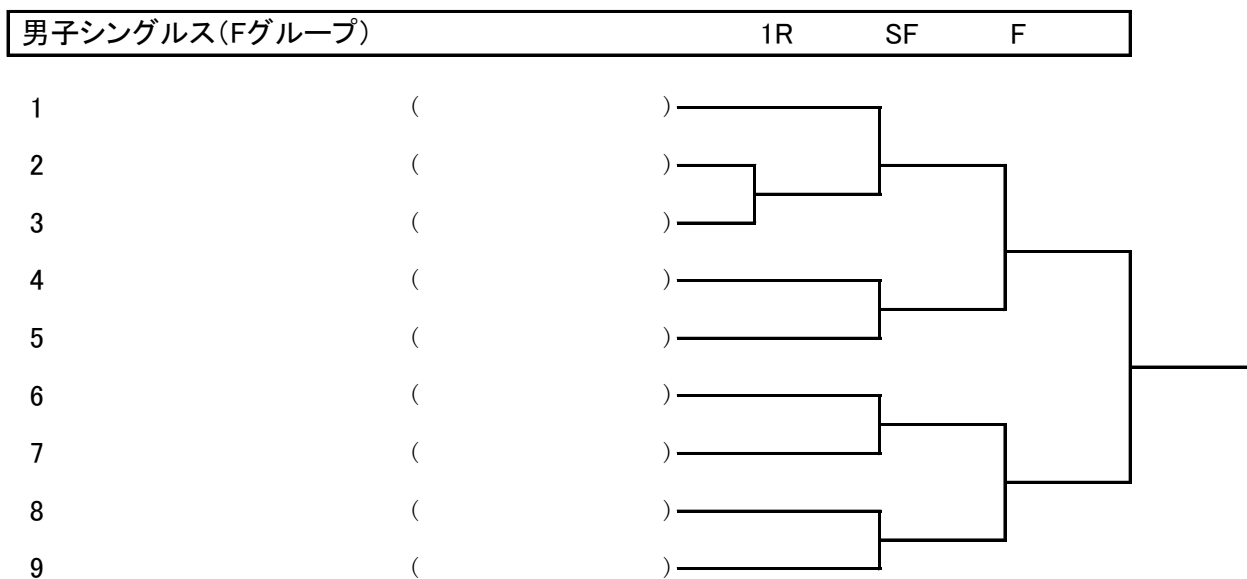
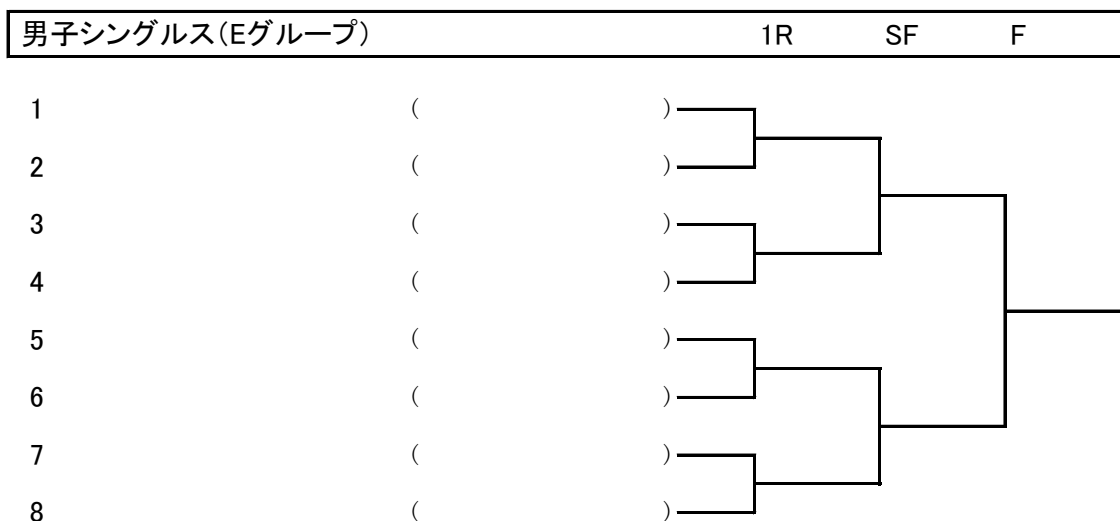
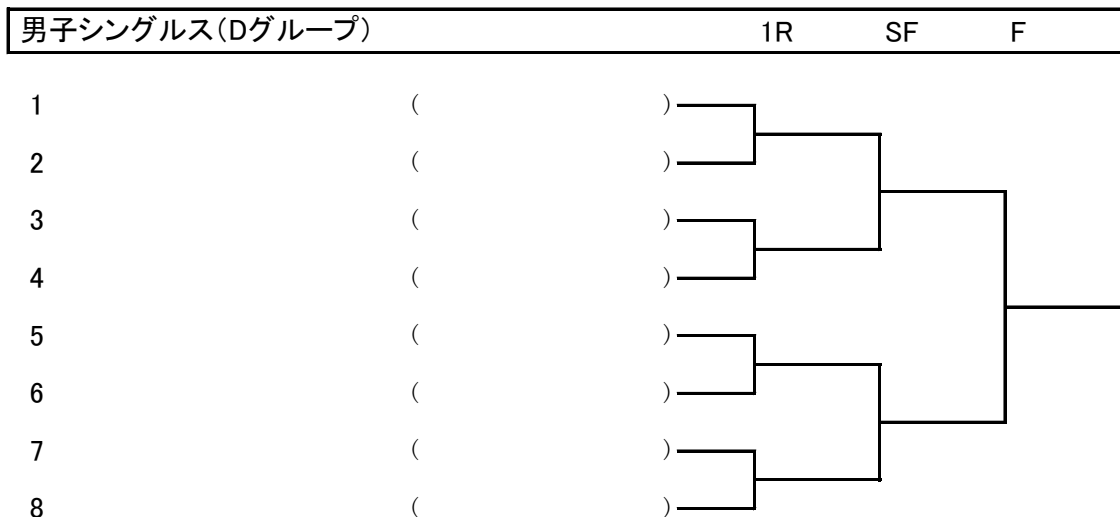

埼玉県中学生初級者大会順位別トーナメント
1位～4位トーナメント

