

2016年度（平成28年度）

# 埼玉県ジュニア新進テニス大会



2016年 12月 11日（日）

17日（土）

18日（日）

23日（金）

24日（土）

25日（日）

26日（月）

27日（火）

28日（水）

29日（木） 予備日

2017年 1月 21日（土） 予備日

会場 大宮第二公園テニスコート

主催 埼玉県テニス協会

協賛 ヨネックス株式会社

# 大会役員

大会会長	斎藤 博
ディレクター	油井正幸
アシスタントディレクター	名倉安代
レフェリー	森 洋子
アシスタントレフェリー	茅根ひとみ 春日孝子 野本淳子
運営委員	小笠原久子 西久保貴美恵 林和子 福田康子 松下広子 宮崎若子 宮代登志子
審判	埼玉県テニス協会審判員

## 試合規則および注意事項

受付	試合のできる服装で、本人が指定時刻までに本部で受付を済ませてください。 ダブルスの場合はペアがそろって受付してください。 指定時刻に遅れた場合は棄権となります。
試合方法	1セットマッチ(6-6タイブレーク)ノーアドバンテージ方式 コンソレーション 6ゲーム先取ノーアドバンテージ方式 尚、天候等により試合方法が変更になる場合があります。
使用球	ヨネックス マッスルパワートーナメント
試合前の練習	サービス4本
服装	テニスのプレーにふさわしい服装
審判	全試合セルフジャッジ ローピングアンパイア(審判)が巡回します。 決勝戦のみソロチェアアンパイア方式
天候	大宮第二公園は、砂入り人工芝コートですので、余程の風雨でない限り中止にはなりません。やむを得ず中止の場合は、会場に変更を掲示しホームページにも発表します。
推薦	各種目のシングルス優勝者は、平成29年度埼玉県ジュニア選手権大会の予選にWC(ワイルドカード)として出場できます。申し込む前に関東ジュニア登録が必要です。
その他	<ul style="list-style-type: none"><li>・ その他の規則は原則として「JTAテニスルールブック2016」に準じます。</li><li>・ 天候やコート状況により試合方法、会場等を変更することがあります。</li><li>・ 試合を欠場する時は、速やかに「欠場届」に記入し、前日の16時までに協会へファックスして下さい。</li><li>・ 大会期間中はコートの内外を問わず選手として好ましくない行動があった場合、試合に出場できないことがあります。</li><li>・ やむを得ず会場を離れるときは、必ず本部に申し出て下さい。</li><li>・ 公園内(駐車場を含む)でのラケット、ボールを使つての練習はできません。</li><li>・ 貴重品や手荷物は各自で管理してください。</li><li>・ ごみは各自でお持ち帰りください。</li></ul>

問合せ先 埼玉県テニス協会 (月・水・金 10:00~16:00)

TEL 048-778-1213 FAX 048-778-1214

\* 大宮公園には絶対電話をしないでください!

# 大会日程

日程 種目			12月11日	12月17日	12月18日	12月23日	12月24日	12月25日	12月26日	12月27日	12月28日	12月29日	1月21日
			日	土	日	金	土	日	月	火	水	木	土
ハイティーン	男子	単		1R~4R A・B 全員 9:00	1R~4R C・D 全員 9:00			5R~F 9:00					
		複				1R~4R A 9:00 B 10:00	QF~F 11:00						
	女子	単			1R~4R A・B 全員 11:00	1R~4R C 9:00 D 10:00	5R~F 9:00						
		複		1R~4R A・B 全員 11:00			QF~F 11:00						
ミドルティーン	男子	単	1R~3R A~D 1R 9:00 2R 10:00					4R~F 10:00					
		複							1R~QF A・B 全員 9:00	SF・F 9:00			
	女子	単						1R~5R AB 9:00 CD 10:00		QF~F 9:00			
		複							1R~4R A・B 全員 10:30	QF~F 10:00			
ローティーン	男子	単					1R~4R A・B 全員 9:00	QF~F 11:00					
	女子	単					1R~QF 全員 11:00	SF・F 12:00					

予備日

予備日

\* 試合進行および天候等により試合方法、日程等が変わる事があります。

\* コンソレーションは初戦敗者で1試合行います。本戦2回戦終了後、対戦相手が決まった選手から始めますが、状況によってできなくなることもあります。ご了承ください。

大会運営委員会御中  
大会ディレクター・レフェリー様

## 大会欠場届

下記の大会を欠場致したく、欠場理由を添えて届け出致します。

大会名	
出場種目	
ドロ-番号	
選手名	
所属 (学校名・クラブ名・郡市名等)	
欠場日	
欠場理由	

### 選手連絡先

住所	〒
電話 / 携帯 / FAX	
Eメールアドレス	

欠場届提出先 埼玉県テニス協会 FAX 048 - 778 - 1214

欠場届提出日 年 月 日 ( ) 本人の署名

---

## <大会会場>

大宮第二公園 第一テニスコート ( 1 ~ 16コート)

住所 さいたま市大宮区寿能町2-405

交通 東武野田線 「大宮公園駅」下車 徒歩15分

駐車場の利用時間 8:00 ~ 17:30

大会本部 8コートと 9コートの間

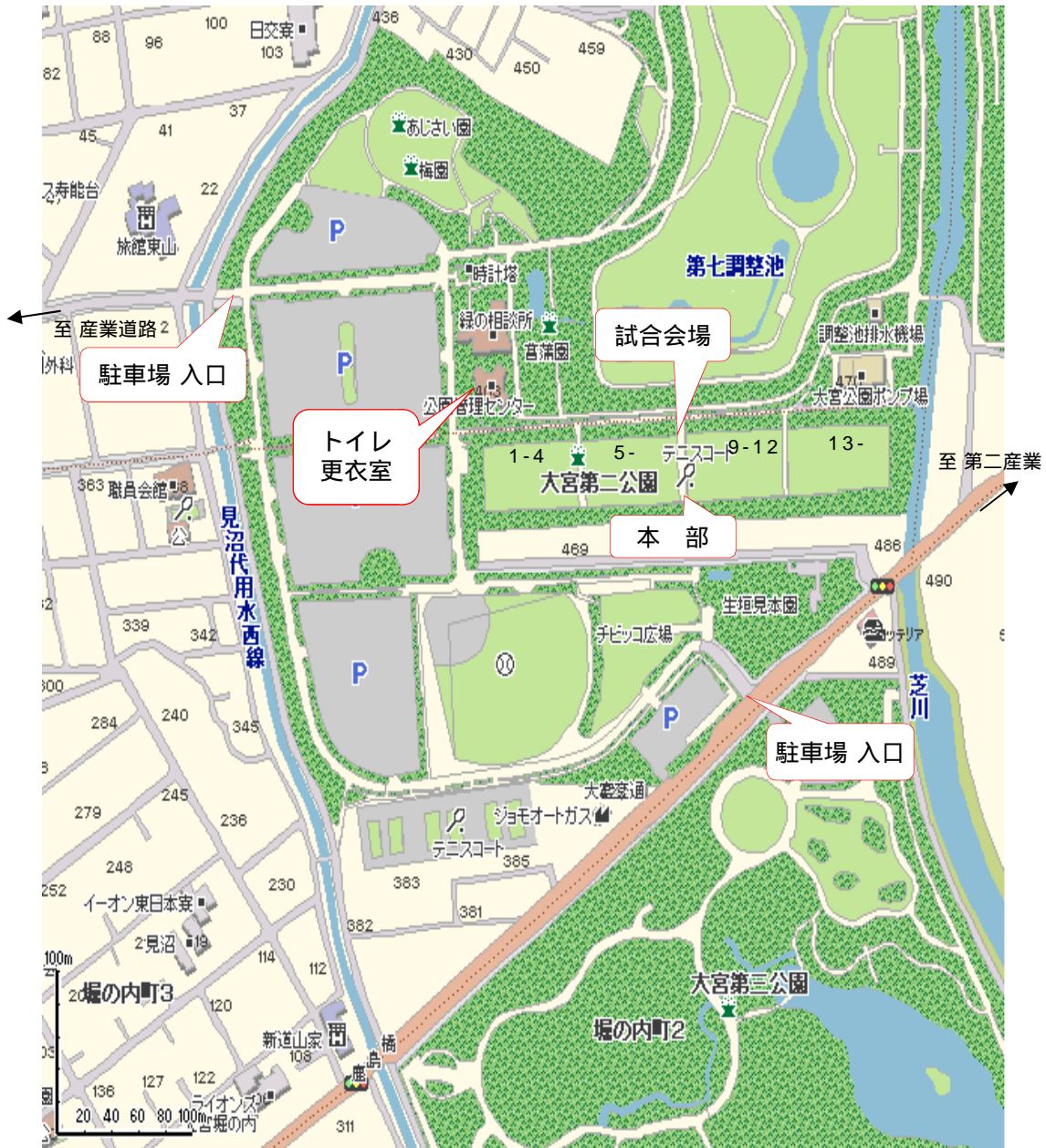

2016 埼玉県ジュニア新進テニス大会

ハイティーン男単			S F	F
ドゥ-No.	名前	所属		
A	13 藤井 将貴 (熊谷西高)		平林優希	
B	71 平林 優希 (浦和東高)		64	平林優希
C	121 森 一 晃 (獨協埼玉高)		森 一 晃	62
D	162 三井 瞭 (川口高)		60	

ハイティーン女単			S F	F
ドゥ-No.	名前	所属		
A	14 両角 寧々 (埼玉栄高)		都築明日香	
B	72 都築 明日香 (明の星高)		64	都築明日香
C	91 斉藤 理沙 (春日部女子高)		金井来実	61
D	121 金井 来実 (春日部女子高)		60	

ミドルティーン男単			S F	F
ドゥ-No.	名前	所属		
A	32 坂巻 俊介 (ALWAYS TS)		坂巻俊介	
B	56 高橋 幸樹 (和光市)		61	石田凜太郎
C	92 石田 凜太郎 (TCNASこしがや)		石田凜太郎	61
D	157 松本 駿 (ALWAYS TS)		60	

ミドルティーン女単			S F	F
ドゥ-No.	名前	所属		
A	2 関根 愛結 (越谷・千間台中)		関根愛結	
B	67 高見 碧泉 (越谷・千間台中)		61	森田裕奈
C	98 荒川 留奈 (獨協埼玉中)		森田裕奈	61
D	111 森田 裕奈 (埼玉栄中)		61	

2016埼玉県ジュニア新進テニス大会

ハイティーン男単(A)				1R	2R	3R	4R	5R	QF
1	佐久間 哲史	(埼玉栄高)				高橋俊太			
2	神場 亮杜	(栗橋北彩高)		高橋俊太	61	63			
3	高橋 俊太	(浦和西高)					石井裕貴		
4	石井 裕貴	(正智深谷高)		石井裕貴	61	62			
5	石田 耕大	(大宮西高)						石井裕貴	
6	久田 樹	(川口高)						63	
7	清水 圭亮	(越谷西高)							
8	前野 直己	(蕨高)		前野直己	62				
9	森川 源	(浦和西高)		W.O			前野直己		
10	保科 良胤	(市立浦和高)				田頭樹			
11	田頭 樹	(春日部高)				64			
12	千葉 響	(川口高)							藤井将貴
13	藤井 将貴	(熊谷西高)		藤井将貴	63	61			61
14	清水 颯馬	(浦和西高)					藤井将貴		
15	諏訪 佑斗	(市立浦和高)					60		
16	小川 綾利	(埼玉栄高)		小川綾利	61	児玉紫音			
17	児玉 紫音	(正智深谷高)						藤井将貴	
18	中村 優太	(蕨高)						61	
19	浅見 翔	(蓮田松韻高)		浅見翔	61	中村優太			
20	本田 颯舞	(越谷西高)					中村優太		
21	長谷部 颯太	(春日部高)							
22	神山 瑛吾	(浦和東高)				神山瑛吾			
23	高山 大輝	(飯能市)							
24	蒲田 圭	(正智深谷高)				蒲田圭			
25	都築 駿介	(蕨高)				W.O			
26	高橋 龍司	(埼玉栄高)		高橋龍司	61	高橋龍司			
27	峠 大輝	(栄北高)				W.O			
28	鈴木 悠矢	(浦和東高)						平山涼世	
29	笹本 誠勝	(春日部高)				鈴木悠矢			
30	豊田 皐生	(蕨高)		豊田皐生	60	62			
31	平山 涼世	(浦和西高)					平山涼世		
32	高橋 響	(川口高)					60		
33	関根 啓人	(越谷西高)					61		
34	黒田 康太	(正智深谷高)							阿部遥真
35	小山 浩輝	(春日部高)				黒田康太			76(2)
36	高橋 秀貴	(ALWAYS TS)							
37	宮崎 大地	(埼玉栄高)		高橋秀貴	62	福田隼十			
38	福田 隼十	(川口高)					62		
39	阿部 遥真	(市立浦和高)							
40	横田 閑	(浦和西高)						阿部遥真	
41	斉藤 真寛	(越谷西高)		斉藤真寛	W.O	阿部遥真			
42	廣工 琉	(浦和東高)						61	
43	下村 潤	(浦和西高)							
44	高澤 元太	(蕨高)							

A

藤井将貴  
62

2016埼玉県ジュニア新進テニス大会

ハイティーン男単(B)				1R	2R	3R	4R	5R	QF
45	小林	洸介	(越谷西高)			嶋田真吾			
46	嶋田	真吾	(杉戸高)		嶋田真吾	60			
47	富山	晃志	(栄北高)		W.O			嶋田真吾	
48	中部	大輔	(川口高)		中部大輔			62	
49	加山	瑛大	(春日部高)		62	中部大輔		64	
50	北林	啓	(浦和西高)						西森龍平
51	西森	龍平	(埼玉栄高)					61	
52	福岡	朋実	(川口高)		川口翔	61	西森龍平		
53	川口	翔	(蕨高)		62		西森龍平		
54	安東	紀陽	(市立浦和高)			安東紀陽		64	
55	郡	裕太	(浦和西高)			60			西森龍平
56	藤巻	陽介	(春日部高)				佐藤大介		62
57	竹内	悠斗	(浦和西高)		佐藤大介	61			
58	佐藤	大介	(川口高)		61		佐藤大介		
59	渡邊	将斗	(越谷西高)				75		
60	嵯峨	瑞基	(栄北高)		嵯峨瑞基	63	武田大輔		
61	武田	大輔	(埼玉栄高)			64			佐藤大介
62	安藤	友基	(蕨高)					62	
63	竹国	連太郎	(春日部共栄高)			安藤友基			
64	大津	信吾	(川口高)		大津信吾	62			
65	行武	篤志	(浦和東高)		W.O		行武篤志		
66	中田	洋介	(浦和西高)			60			
67	片山	翔大	(栄北高)						平林優希
68	蔵重	裕希	(埼玉栄高)			蔵重裕希		60	
69	小暮	玖	(蕨高)						
70	中村	龍斗	(越谷西高)		中村龍斗	60	平林優希		
71	平林	優希	(浦和東高)					63	
72	佐藤	竜太	(川口高)					62	
73	大橋	達也	(浦和西高)			泉田香樹			
74	泉田	香樹	(秀明英光高)		泉田香樹	64			
75	赤石	琉河	(春日部高)				泉田香樹		
76	室	直弥	(蕨高)		室直弥	63			
77	津田	瑛彦	(市立浦和高)			津田瑛彦		64	
78	増澤	拓真	(浦和東高)						平林優希
79	竹本	蒼泰	(蕨高)			増澤拓真		62	
80	山岡	亮太	(市立浦和高)					63	
81	結束	旭	(越谷西高)		結束旭	75			
82	梶原	大翔	(ALWAYS TS)			63			
83	小宮	拓弥	(蕨高)						赤柴優人
84	柴田	大翔	(浦和西高)		柴田大翔	63	小宮拓弥		
85	山内	秀人	(栗橋北彩高)			63			
86	長野	圭佑	(栄北高)						赤柴優人
87	赤柴	優人	(埼玉栄高)		赤柴優人	W.O			61
88	三村	雄一	(川口高)						75

B

平林優希  
75



2016埼玉県ジュニア新進テニス大会

ハイティーン男単(C)				1R	2R	3R	4R	5R	QF
89	神田 拓哉	(大宮西高)				神田拓哉			
90	杉崎 巧馬	(蓮田松韻高)			61				
91	今井 直	(正智深谷高)		今井直	64				
92	中島 優大	(栗橋北彩高)					神田拓哉		
93	二戸 翼	(越谷西高)		二戸翼	76(5)	二戸翼			
94	加藤 拓人	(川口高)							
95	陶山 大輔	(蕨高)						秋山慶仁	
96	秋山 慶仁	(川口高)		秋山慶仁	76(3)	秋山慶仁			
97	鈴木 統也	(大宮西高)					秋山慶仁		
98	松本 秀太	(浦和西高)				小島大知			
99	小島 大知	(浦和東高)				63			
100	佐藤 智浩	(蕨高)				佐藤智浩			佐藤智浩
101	稲見 陸	(川口高)		白石琉人	60				W.O
102	白石 琉人	(正智深谷高)					佐藤智浩		
103	宗和 凌	(市立浦和高)							
104	羽根 崇造	(埼玉栄高)		羽根崇造	61	羽根崇造			
105	市川 璃玖	(浦和西高)							
106	石井 魁斗	(チサンTC岡部)						佐藤智浩	
107	石関 哲哉	(浦和東高)		石関哲哉	75	石関哲哉			
108	中島 柊治	(越谷西高)		石関哲哉	64				
109	池端 竜胆	(川口高)				池端竜胆			
110	櫻井 健登	(栄北高)							
111	高橋 光貴	(浦和東高)							森一晃
112	楠見 空	(春日部高)		楠見空	61	楠見空			
113	大方 竜統治	(越谷西高)		W.O					
114	田辺 弘一郎	(川口高)				田辺弘一郎			
115	小室 涼	(蕨高)				75			
116	竹谷 亮佑	(浦和西高)							
117	杉本 龍之介	(市立浦和高)				杉本龍之介			
118	國島 千春	(川口高)							
119	常見 駿太	(越谷西高)				國島千春			
120	竹下 諒	(蕨高)							
121	森 一晃	(獨協埼玉高)							森一晃
122	齋藤 和輝	(浦和西高)				森一晃			
123	加藤 颯人	(埼玉栄高)							
124	天野 隼人	(川口高)		天野隼人	61	天野隼人			
125	脇野 紘	(越谷西高)							
126	村上 幸椰	(栄北高)							森一晃
127	斉藤 拓也	(浦和東高)		斉藤拓也	62	斉藤拓也			
128	吉田 陸人	(蕨高)							
129	大江 元気	(春日部高)							
130	篠塚 輝	(正智深谷高)		大江元気	62				
131	池内 智哉	(栗橋北彩高)							

2016埼玉県ジュニア新進テニス大会

ハイティーン男単(D)	1R	2R	3R	4R	5R	QF
-------------	----	----	----	----	----	----

132 原 翔 悟 (市立浦和高)			原 翔 悟			
133 春 堂 滉 紀 (正智深谷高)		春 堂 滉 紀	64			
134 渡 邊 真 大 (蓮田松韻高)		62				
135 大 河 内 和 久 (浦和東高)		加賀美裕登				
136 加 賀 美 裕 登 (浦和西高)		61	加賀美裕登			
137 堀 江 隆 嗣 (越谷西高)						
138 阿 部 孝 久 (栄北高)						
139 高 塚 啓 輔 (春日部高)		高塚啓輔	75			
140 瀧 沢 知 樹 (蕨高)		75				
141 堀 江 海 志 (川口高)			山本拓海			
142 山 本 拓 海 (埼玉栄高)			61			
143 本 村 和 也 (獨協埼玉高)						
144 佐 藤 真 悟 (浦和西高)		佐藤真悟	61			
145 宮 下 晃 征 (蕨高)		76(6)				
146 福 田 堅 次 郎 (川口高)		福田堅次郎	61			
147 後 藤 悠 真 (浦和東高)		63	福田堅次郎			
148 田 口 朋 輝 (蓮田松韻高)						
149 清 水 飛 翔 (栄北高)			清水飛翔			
150 今 井 快 都 (川口高)		河合航平	75			
151 河 合 航 平 (蕨高)		60				
152 小 山 遼 大 (越谷西高)			小山遼大			
153 川 辺 裕 貴 (栗橋北彩高)			63			
154 林 亮 太 (市立浦和高)						
155 梶 井 僚 介 (栄北高)		金子洸樹	62			
156 金 子 洸 樹 (浦和東高)		61				
157 大 平 芳 裕 (浦和西高)			大平芳裕			
158 片 岡 舜 (蕨高)			62			
159 宮 崎 敬 太 (栗橋北彩高)			宮崎敬太			
160 西 村 元 輝 (埼玉栄高)			62			
161 下 塩 入 和 希 (越谷西高)			三井瞭			
162 三 井 瞭 (川口高)		61				
163 野 田 健 斗 (浦和西高)			60			
164 田 波 朋 稀 (川口高)			田波朋稀			
165 後 藤 寛 明 (杉戸高)			W.O			
166 時 田 健 (春日部高)			時田健			
167 北 村 圭 太 郎 (埼玉栄高)			62			
168 小 平 凌 司 (浦和西高)			63			
169 保 科 光 希 (越谷西高)						
170 後 藤 貴 哉 (市立浦和高)			後藤貴哉			
171 野 澤 尚 希 (川口高)			62			
172 荒 井 耀 朗 (蕨高)			荒井耀朗			
173 佐 藤 拓 未 (浦和東高)			62			
174 大 木 健 太 郎 (浦和西高)			62			

D

三井瞭  
62

三井瞭  
64

時田健  
62

荒井耀朗  
64

2016埼玉県ジュニア新進テニス大会

ハイティーン男複(A)		1R	2R	3R	4R	QF	SF	F
1	川片三池田杉高小石齊大中荒至鈴石今蒲浅渡加大千金久大山杉石篠安豊蔵武中堀大小羽西竹小千野黒春宮神野北平清田梅大後佐都阿村宗諏佐秋吉竹宮小							
2	端崎橋川関藤木田井木田							
3	端崎橋川関藤木田井木田							
4	端崎橋川関藤木田井木田							
5	端崎橋川関藤木田井木田							
6	端崎橋川関藤木田井木田							
7	端崎橋川関藤木田井木田							
8	端崎橋川関藤木田井木田							
9	端崎橋川関藤木田井木田							
10	端崎橋川関藤木田井木田							
11	端崎橋川関藤木田井木田							
12	端崎橋川関藤木田井木田							
13	端崎橋川関藤木田井木田							
14	端崎橋川関藤木田井木田							
15	端崎橋川関藤木田井木田							
16	端崎橋川関藤木田井木田							
17	端崎橋川関藤木田井木田							
18	端崎橋川関藤木田井木田							
19	端崎橋川関藤木田井木田							
20	端崎橋川関藤木田井木田							
21	端崎橋川関藤木田井木田							
22	端崎橋川関藤木田井木田							
23	端崎橋川関藤木田井木田							
24	端崎橋川関藤木田井木田							
25	端崎橋川関藤木田井木田							
26	端崎橋川関藤木田井木田							
27	端崎橋川関藤木田井木田							
28	端崎橋川関藤木田井木田							
29	端崎橋川関藤木田井木田							
30	端崎橋川関藤木田井木田							
31	端崎橋川関藤木田井木田							
32	端崎橋川関藤木田井木田							
33	端崎橋川関藤木田井木田							
34	端崎橋川関藤木田井木田							

17 蔵重裕希  
武田大輔  
65 森 一晃  
本村和也

蔵重/武田  
75

蔵重/武田  
64

蔵重/武田  
75

蔵重/武田  
75

羽根/西森  
63

吉澤/竹野  
64

吉澤/竹野  
61

吉澤/竹野  
62

蔵重/武田  
75

蔵重/武田  
75

蔵重/武田  
75

蔵重/武田  
75

蔵重/武田  
75

蔵重/武田  
75

蔵重/武田  
75

蔵重/武田  
75

蔵重/武田  
75

蔵重/武田  
75

蔵重/武田  
75

蔵重/武田  
75

蔵重/武田  
75

蔵重/武田  
75

蔵重/武田  
75

蔵重/武田  
75

蔵重/武田  
75

蔵重/武田  
75

蔵重/武田  
75

蔵重/武田  
75

蔵重/武田  
75

蔵重/武田  
75

蔵重/武田  
75

蔵重/武田  
75

蔵重/武田  
75

蔵重/武田  
75

蔵重/武田  
75

蔵重/武田  
75

蔵重/武田  
75

蔵重/武田  
75

蔵重/武田  
75

蔵重/武田  
75

蔵重/武田  
75

蔵重/武田  
75

蔵重/武田  
75

蔵重/武田  
75

蔵重/武田  
75

蔵重/武田  
75

蔵重/武田  
75

蔵重/武田  
75

蔵重/武田  
75

蔵重/武田  
75

蔵重/武田  
75

蔵重/武田  
75

蔵重/武田  
75

蔵重/武田  
75

蔵重/武田  
75

蔵重/武田  
75

蔵重/武田  
75

蔵重/武田  
75

蔵重/武田  
75

蔵重/武田  
75

蔵重/武田  
75

蔵重/武田  
75

蔵重/武田  
75

蔵重/武田  
75

蔵重/武田  
75

蔵重/武田  
75

蔵重/武田  
75

蔵重/武田  
75

蔵重/武田  
75

蔵重/武田  
75

蔵重/武田  
75

蔵重/武田  
75

蔵重/武田  
75

蔵重/武田  
75

蔵重/武田  
75

蔵重/武田  
75

蔵重/武田  
75

蔵重/武田  
75

蔵重/武田  
75

蔵重/武田  
75

蔵重/武田  
75

蔵重/武田  
75

蔵重/武田  
75

蔵重/武田  
75

蔵重/武田  
75

蔵重/武田  
75

蔵重/武田  
75

蔵重/武田  
75

蔵重/武田  
75

蔵重/武田  
75

蔵重/武田  
75

蔵重/武田  
75

蔵重/武田  
75

蔵重/武田  
75

蔵重/武田  
75

蔵重/武田  
75

蔵重/武田  
75

蔵重/武田  
75

蔵重/武田  
75

蔵重/武田  
75

蔵重/武田  
75

蔵重/武田  
75

蔵重/武田  
75

蔵重/武田  
75

蔵重/武田  
75

蔵重/武田  
75

蔵重/武田  
75

蔵重/武田  
75

蔵重/武田  
75

蔵重/武田  
75

蔵重/武田  
75

蔵重/武田  
75

蔵重/武田  
75

蔵重/武田  
75

蔵重/武田  
75

蔵重/武田  
75

蔵重/武田  
75

蔵重/武田  
75

蔵重/武田  
75

蔵重/武田  
75

蔵重/武田  
75

蔵重/武田  
75

蔵重/武田  
75

蔵重/武田  
75

蔵重/武田  
75

蔵重/武田  
75

蔵重/武田  
75

蔵重/武田  
75

蔵重/武田  
75

蔵重/武田  
75

蔵重/武田  
75

蔵重/武田  
75

蔵重/武田  
75

蔵重/武田  
75

蔵重/武田  
75

蔵重/武田  
75

蔵重/武田  
75

蔵重/武田  
75

蔵重/武田  
75

蔵重/武田  
75

蔵重/武田  
75

蔵重/武田  
75

蔵重/武田  
75

蔵重/武田  
75

蔵重/武田  
75

蔵重/武田  
75

蔵重/武田  
75

蔵重/武田  
75

蔵重/武田  
75

蔵重/武田  
75

蔵重/武田  
75

蔵重/武田  
75

蔵重/武田  
75

蔵重/武田  
75

蔵重/武田  
75

蔵重/武田  
75

蔵重/武田  
75

蔵重/武田  
75

蔵重/武田  
75

蔵重/武田  
75

蔵重/武田  
75

蔵重/武田  
75

蔵重/武田  
75

蔵重/武田  
75

蔵重/武田  
75

蔵重/武田  
75

蔵重/武田  
75

蔵重/武田  
75

蔵重/武田  
75

蔵重/武田  
75

蔵重/武田  
75

蔵重/武田  
75

蔵重/武田  
75

蔵重/武田  
75

蔵重/武田  
75

蔵重/武田  
75

蔵重/武田  
75

蔵重/武田  
75

蔵重/武田  
75

蔵重/武田  
75

蔵重/武田  
75

蔵重/武田  
75

蔵重/武田  
75

蔵重/武田  
75

蔵重/武田  
75

蔵重/武田  
75

蔵重/武田  
75

蔵重/武田  
75

蔵重/武田  
75

2016埼玉県ジュニア新進テニス大会

ハイティーン男複(B)		1R	2R	3R	4R	QF	SF
35	橋崎井岡森			杉森/林 62			
36	高栗今福		杉森/林 64				
37	杉林川伴				川辺/伴 63		
38	川川栄	橋		川辺/伴 62			
39	松下潤	和				児玉/白石 63	
40	関久	玉		児玉/白石 75			
41	児白高	智			児玉/白石 63		
42	國吉中			高橋/國島 62			
43	赤橋前						田波/天野 64
44	河後新	日		赤石/楠見 61			
45	野合藤				池上/渡邊 64		
46	上邊尾	立		池上/渡邊 76(4)			
47	渡松金	橋				田波/天野 61	
48	田天鈴	谷		田波/天野 64			
49	行小大						
50	高佐廣	和		鈴木/行武 61			
51	島田川	玉			高橋/佐藤 62		
52	原古竹	和					
53	山中清	和					
54	内島水	橋		廣工/小島 64			
55	藤村藤				山内/中島 76(3)		
56	山清粉	北		山内/中島 61			
57	陶竹佐	北		陶山/竹下 62			
58	三齋市				佐藤/三村 76(3)		
59	神金稻	和		佐藤/三村 W.O			
60	加北山	和				森/本村 75	
61	瀧高森	和		神山/金子 60			
62	本郡柴	玉			北村/山本 64		
63	安津福	協		北村/山本 61			
64	永嵯	和				森/本村 62	
65		立		森/本村 60			
66							
67				安東/津田 63			
68							
69				安東/津田 62			

B

森/本村 61

2016埼玉県ジュニア新進テニス大会

ハイティーン女単(A)		1R	2R	3R	4R	5R	QF
1	並木 彩桜(栄東高)			並木彩桜 64			
2	山崎 舞夕(蕨高)		山崎舞夕 76(3)				
3	飯野 あるま(明星高)				並木彩桜 61		
4	浅沼 佳奈(春日部女子高)			梅原楓希 61			
5	梅原 楓希(川口高)					山口七海 62	
6	山口 七海(明星高)			山口七海 63			
7	小池 真生(南稜高)				山口七海 61		
8	加藤 里佳(蕨高)			加藤里佳 61			
9	山崎 紗椰(川口高)						両角寧々 62
10	傳法谷 蛍(ジョイナスT A)			黒木麻衣 62			
11	黒木 麻衣(蕨高)		黒木麻衣 75				
12	宝月 遥乃(春日部女子高)				両角寧々 60		
13	小川 桃佳(南稜高)			両角寧々 61			
14	両角 寧々(埼玉栄高)					両角寧々 61	
15	齋藤 奈緒(川口高)			中尾友紀 62			
16	中尾 友紀(浦和西高)				中尾友紀 63		A
17	坂本 瞳(蕨高)			滝沢真央 60			
18	滝沢 真央(明星高)						両角寧々 63
19	遠田 奈津子(蕨高)			石井碧 60			
20	石井 碧(正智深谷高)				早津孝恵 75		
21	三村 かなめ(明星高)				早津孝恵 W.O		
22	早津 孝恵(春日部女子高)					早津孝恵 61	
23	齋藤 舞莉奈(大妻嵐山高)			小山希 64			
24	小山 希(川口高)						
25	坂元 乃愛(浦和西高)			白井りお 62			
26	白井 りお(蕨高)				小山希 60		
27	未富 遥(川口高)			未富遥 61			
28	高嶋 麻利沙(栗橋北彩高)			高嶋麻利沙 62			
29	若林 真紀(川口高)				高嶋麻利沙 64		
30	江藤 美咲(埼玉栄高)			江藤美咲 63			
31	新田 陽菜(春日部女子高)					北島祥奈 64	
32	本名 優希(春日部女子高)			本名優希 61			
33	横須賀 愛(正智深谷高)						
34	北島 祥奈(浦和西高)			北島祥奈 61			
35	加藤 杏実(明星高)				北島祥奈 61		
36	羽鳥 翼(蕨高)			北島祥奈 60			

2016埼玉県ジュニア新進テニス大会

ハイティーン女単(B)		1R	2R	3R	4R	5R	QF
37	原口 みらい(栄 東 高)			宗 希美			
38	宗 希美(明 の 星 高)		宗 希美	76(4)			
39	井上 紗菜(春日部女子高)		64		山崎茜		
40	山崎 茜(浦和西高)			山崎茜			
41	塚谷 乃彩(南 稜 高)			61			
42	尾崎 みなみ(正智深谷高)			尾崎みなみ			
43	池山 優(蕨 高)			62			
44	鈴木 綾奈(川 口 高)			奈良舞花			
45	奈良 舞花(埼玉栄高)			62			
46	松浦 美沙希(埼玉栄高)			高橋茉央			
47	新藤 杏実(明 の 星 高)		高橋茉央	75			
48	高橋 茉央(川 口 高)		76(1)		高橋茉央		
49	瀬田 舞香(蕨 高)			瀬田舞香			
50	佐野 麗奈(蓮田松韻高)			64			
51	吉田 真彩(春日部女子高)			吉田真彩			
52	山田 あかり(川 口 高)			61			
53	目黒 優菜(春日部女子高)				上田莉里花		
54	上田 莉里花(蕨 高)			64			
55	佐藤 あかね(星 野 高)			佐藤あかね			
56	伊 東 董(蕨 高)			60			
57	福田 沙希(春日部女子高)			吉見萌奈			
58	吉見 萌奈(南 稜 高)			62			
59	小寺 麻美子(埼玉栄高)			小寺麻美子			
60	高山 香澄(蕨 高)			62			
61	山崎 由希(明 の 星 高)		山崎由希				
62	菅野 未結(川 口 高)		W.O		山崎由希		
63	渡辺 円花(正智深谷高)			62			
64	棚橋 美奈(川 口 高)			棚橋美奈			
65	山田 美緒(蕨 高)			60			
66	兼子 桃(春日部女子高)			兼子桃			
67	清水 美穂(埼玉栄高)			62			
68	新開 遥(春日部女子高)			川田萌加			
69	川田 萌加(栗橋北彩高)			62			
70	上船 祐季(浦和西高)				上船祐季		
71	吉成 未々奈(川 口 高)		62				
72	都築 明日香(明 の 星 高)			60			

B

都築明日香  
60

山崎茜  
76(4)

山崎茜  
60

山崎茜  
63

尾崎みなみ  
62

高橋茉央  
75

高橋茉央  
61

瀬田舞香  
64

吉田真彩  
61

上田莉里花  
64

佐藤あかね  
60

吉見萌奈  
62

小寺麻美子  
62

山崎由希  
W.O

山崎由希  
62

棚橋美奈  
60

兼子桃  
64

都築明日香  
62

川田萌加  
62

上船祐季  
62

都築明日香  
60

2016埼玉県ジュニア新進テニス大会

ハイティーン女単(C)		1R	2R	3R	4R	5R	QF
73	根津 真莉菜(埼玉栄高)			片山梓紗			
74	須江 絢可(正智深谷高)			61			
75	片山 梓紗(春日部女子高)		片山梓紗		片山梓紗		
76	佐藤 奈緒美(川口高)		61	佐藤奈緒美			
77	河西 美紅(明の星高)			61		片山梓紗	
78	菊永 綾乃(開智高)			関口茉桜		63	
79	関口 茉桜(川口高)			63		櫻庭安純	
80	櫻庭 安純(浦和西高)			櫻庭安純		63	
81	西野 花菜(蕨高)			62			
82	佐山 穂乃佳(昌平高)			佐山穂乃佳			木内綾菜
83	石山 歩優(春日部女子高)			64			64
84	田村 梓(開智高)		石山歩優			木内綾菜	
85	木内 綾菜(川口高)		62	木内綾菜		75	
86	濱崎 加奈(蕨高)			W.O			木内綾菜
87	渡辺 ひかり(埼玉栄高)			渡辺ひかり			60
88	野口 姿奈(栄東高)			W.O			
89	岩本 瀬菜(川口高)			森田莉加		渡辺ひかり	
90	森田 莉加(明の星高)			62		61	
91	斉藤 理沙(春日部女子高)			斉藤理沙			音藤理沙
92	水野 結貴(南稜高)			60			75
93	鐘ヶ江 胡桃(川口高)			森田有貴		斉藤理沙	
94	森田 有貴(埼玉栄高)			62		61	
95	島田 成華(正智深谷高)			島田成華			音藤理沙
96	長原 茉里(蕨高)			61			61
97	白井 環(川口高)			山田愛莉		島田成華	
98	山田 愛莉(浦和西高)		山田愛莉			76(2)	
99	井澤 遥佳(明の星高)			62			音藤理沙
100	小山 瑞穂(春日部女子高)			小山瑞穂			63
101	高橋 爽夏(明の星高)			62			
102	安藤 夢月(川口高)			並木伽奈		並木伽奈	
103	並木 伽奈(花咲徳栄高)			63		60	
104	佐藤 瞳(開智高)			佐藤瞳			並木伽奈
105	齋藤 真由(蕨高)			W.O		76(2)	
106	野口 さくら(埼玉栄高)			浅野姫花		磯川結香	
107	浅野 姫花(川口高)		浅野姫花			61	
108	磯川 結香(正智深谷高)			60			

C

2016埼玉県ジュニア新進テニス大会

ハイティーン女単(D)		1R	2R	3R	4R	5R	QF
109	大原 亜優(蕨高)			浦上明日香			
110	野原 春香(開智高)			浦上明日香	64		
111	浦上 明日香(浦和西高)		62		浦上明日香	61	
112	水沼 優理(明の星高)			水沼優理			
113	若林 真奈(川口高)					浦上明日香	
114	平良 夏海(春日部女子高)			平良夏海		62	
115	田口 智尋(蕨高)				濱田麗		
116	濱田 麗(埼玉栄高)			濱田麗	64		
117	小林 瑠奈(川口高)			76(4)			
118	友近 萌奈美(明の星高)			沼田紗月			金井来実
119	清水 千尋(蕨高)			沼田紗月	W.O		62
120	沼田 紗月(蓮田松韻高)		60		金井来実		
121	金井 来実(春日部女子高)			金井来実		63	
122	小林 明日香(川口高)					60	
123	中島 瑤央(蕨高)			生澤実歩			金井来実
124	生澤 実歩(川口高)			76(4)			64
125	長澤 祿愛(明の星高)			吉田亜佑華			
126	吉田 亜佑華(正智深谷高)			76(2)		60	
127	田代 結衣(明の星高)			田代結衣			金井来実
128	巻島 陽菜乃(春日部女子高)			61			61
129	石橋 愛美(上尾鷹の台高)			石橋愛美		75	
130	根岸 佑里(蕨高)			61			
131	秋葉 百奈(川口高)			小林寛奈			斉藤千夏
132	小林 寛奈(埼玉栄高)			61			60
133	斉藤 千夏(春日部女子高)			斉藤千夏			
134	阿部 千夏(川口高)		62		斉藤千夏	61	
135	増子 陽菜(蕨高)			60			
136	島村 萌里(春日部女子高)			島村萌里			斉藤千夏
137	伊能 幸菜(明の星高)			60			61
138	木村 愛果(花咲徳栄高)			木村愛果		62	
139	多田 優花(川口高)			62			
140	三木 綾花(正智深谷高)			三木綾花			三木綾花
141	富澤 智奈美(蕨高)			62			64
142	濱岡 依寿美(川口高)			高岡れみ			61
143	高岡 れみ(春日部女子高)		W.O				
144	高村 綾美(埼玉栄高)			高村綾美		62	

D



2016埼玉県ジュニア新進テニス大会

ハイティーン女複(A)		1R	2R	3R	4R	QF	SF
1	石新飯富白山坂渡田井吉小吉佐沼磯尾濱清都滝高齋兼淺鐘濱櫻浦三小野菊清根野山白若木並上増須渡佐未高島山大北中平小木多島吉三高田長小浅						
2	山藤野澤井崎元邊代上田成野田川崎水築沢橋藤子沼ヶ岡庭上木堀原永水津瀨井林村木田子江辺藤岡村崎原島尾良山内田田村橋口原林野						
3	開野澤井崎元邊代上田成野田川崎水築沢橋藤子沼ヶ岡庭上木堀原永水津瀨井林村木田子江辺藤岡村崎原島尾良山内田田村橋口原林野						
4	開野澤井崎元邊代上田成野田川崎水築沢橋藤子沼ヶ岡庭上木堀原永水津瀨井林村木田子江辺藤岡村崎原島尾良山内田田村橋口原林野						
5	開野澤井崎元邊代上田成野田川崎水築沢橋藤子沼ヶ岡庭上木堀原永水津瀨井林村木田子江辺藤岡村崎原島尾良山内田田村橋口原林野						
6	開野澤井崎元邊代上田成野田川崎水築沢橋藤子沼ヶ岡庭上木堀原永水津瀨井林村木田子江辺藤岡村崎原島尾良山内田田村橋口原林野						
7	開野澤井崎元邊代上田成野田川崎水築沢橋藤子沼ヶ岡庭上木堀原永水津瀨井林村木田子江辺藤岡村崎原島尾良山内田田村橋口原林野						
8	開野澤井崎元邊代上田成野田川崎水築沢橋藤子沼ヶ岡庭上木堀原永水津瀨井林村木田子江辺藤岡村崎原島尾良山内田田村橋口原林野						
9	開野澤井崎元邊代上田成野田川崎水築沢橋藤子沼ヶ岡庭上木堀原永水津瀨井林村木田子江辺藤岡村崎原島尾良山内田田村橋口原林野						
10	開野澤井崎元邊代上田成野田川崎水築沢橋藤子沼ヶ岡庭上木堀原永水津瀨井林村木田子江辺藤岡村崎原島尾良山内田田村橋口原林野						
11	開野澤井崎元邊代上田成野田川崎水築沢橋藤子沼ヶ岡庭上木堀原永水津瀨井林村木田子江辺藤岡村崎原島尾良山内田田村橋口原林野						
12	開野澤井崎元邊代上田成野田川崎水築沢橋藤子沼ヶ岡庭上木堀原永水津瀨井林村木田子江辺藤岡村崎原島尾良山内田田村橋口原林野						
13	開野澤井崎元邊代上田成野田川崎水築沢橋藤子沼ヶ岡庭上木堀原永水津瀨井林村木田子江辺藤岡村崎原島尾良山内田田村橋口原林野						
14	開野澤井崎元邊代上田成野田川崎水築沢橋藤子沼ヶ岡庭上木堀原永水津瀨井林村木田子江辺藤岡村崎原島尾良山内田田村橋口原林野						
15	開野澤井崎元邊代上田成野田川崎水築沢橋藤子沼ヶ岡庭上木堀原永水津瀨井林村木田子江辺藤岡村崎原島尾良山内田田村橋口原林野						
16	開野澤井崎元邊代上田成野田川崎水築沢橋藤子沼ヶ岡庭上木堀原永水津瀨井林村木田子江辺藤岡村崎原島尾良山内田田村橋口原林野						
17	開野澤井崎元邊代上田成野田川崎水築沢橋藤子沼ヶ岡庭上木堀原永水津瀨井林村木田子江辺藤岡村崎原島尾良山内田田村橋口原林野						
18	開野澤井崎元邊代上田成野田川崎水築沢橋藤子沼ヶ岡庭上木堀原永水津瀨井林村木田子江辺藤岡村崎原島尾良山内田田村橋口原林野						
19	開野澤井崎元邊代上田成野田川崎水築沢橋藤子沼ヶ岡庭上木堀原永水津瀨井林村木田子江辺藤岡村崎原島尾良山内田田村橋口原林野						
20	開野澤井崎元邊代上田成野田川崎水築沢橋藤子沼ヶ岡庭上木堀原永水津瀨井林村木田子江辺藤岡村崎原島尾良山内田田村橋口原林野						
21	開野澤井崎元邊代上田成野田川崎水築沢橋藤子沼ヶ岡庭上木堀原永水津瀨井林村木田子江辺藤岡村崎原島尾良山内田田村橋口原林野						
22	開野澤井崎元邊代上田成野田川崎水築沢橋藤子沼ヶ岡庭上木堀原永水津瀨井林村木田子江辺藤岡村崎原島尾良山内田田村橋口原林野						
23	開野澤井崎元邊代上田成野田川崎水築沢橋藤子沼ヶ岡庭上木堀原永水津瀨井林村木田子江辺藤岡村崎原島尾良山内田田村橋口原林野						
24	開野澤井崎元邊代上田成野田川崎水築沢橋藤子沼ヶ岡庭上木堀原永水津瀨井林村木田子江辺藤岡村崎原島尾良山内田田村橋口原林野						
25	開野澤井崎元邊代上田成野田川崎水築沢橋藤子沼ヶ岡庭上木堀原永水津瀨井林村木田子江辺藤岡村崎原島尾良山内田田村橋口原林野						
26	開野澤井崎元邊代上田成野田川崎水築沢橋藤子沼ヶ岡庭上木堀原永水津瀨井林村木田子江辺藤岡村崎原島尾良山内田田村橋口原林野						
27	開野澤井崎元邊代上田成野田川崎水築沢橋藤子沼ヶ岡庭上木堀原永水津瀨井林村木田子江辺藤岡村崎原島尾良山内田田村橋口原林野						
28	開野澤井崎元邊代上田成野田川崎水築沢橋藤子沼ヶ岡庭上木堀原永水津瀨井林村木田子江辺藤岡村崎原島尾良山内田田村橋口原林野						
29	開野澤井崎元邊代上田成野田川崎水築沢橋藤子沼ヶ岡庭上木堀原永水津瀨井林村木田子江辺藤岡村崎原島尾良山内田田村橋口原林野						
30	開野澤井崎元邊代上田成野田川崎水築沢橋藤子沼ヶ岡庭上木堀原永水津瀨井林村木田子江辺藤岡村崎原島尾良山内田田村橋口原林野						
31	開野澤井崎元邊代上田成野田川崎水築沢橋藤子沼ヶ岡庭上木堀原永水津瀨井林村木田子江辺藤岡村崎原島尾良山内田田村橋口原林野						
32	開野澤井崎元邊代上田成野田川崎水築沢橋藤子沼ヶ岡庭上木堀原永水津瀨井林村木田子江辺藤岡村崎原島尾良山内田田村橋口原林野						
33	開野澤井崎元邊代上田成野田川崎水築沢橋藤子沼ヶ岡庭上木堀原永水津瀨井林村木田子江辺藤岡村崎原島尾良山内田田村橋口原林野						

F  
 27 北島祥奈  
 中尾友紀  
 39 金井来実  
 斉藤理沙

北島/中尾  
 76(5)

磯川/尾崎  
 60

都築/滝沢  
 60

A

北島/中尾  
 64

北島/中尾  
 61

2016埼玉県ジュニア新進テニス大会

ハイティーン女複(B)		1R	2R	3R	4R	QF	SF
34	坂遠田	高	高	坂本/遠田			
35	田佐山	高	高	W.O	山田/上船		
36	上田	高	高	山田/上船	60		
37	山関	高	高	76(0)		金井/斉藤	
38	安小	高	高	金井/斉藤	60	61	
39	金宗	高	高	60	金井/斉藤		
40	山伊	高	高	宗 /山崎	61		
41	伊西	高	高	61		金井/斉藤	
42	山早	高	高	早津/本名		W.O	
43	本渡	高	高	60	早津/本名		
44	渡石	高	高	石井/横須賀	61		
45	横齋	高	高	60	早津/本名	63	
46	池加水	高	高	齋藤/池山	61		
47	秋梅	高	高	野口/原口	64		
48	野原	高	高	野口/原口	64		
49	伊河	高	高	片山/斉藤	61		金井/斉藤
50	片加	高	高	61	片山/斉藤		62
51	山高	高	高	高村/小林	63		
52	高小	高	高	62		片山/斉藤	
53	小井	高	高	若林/棚橋	60		
54	長若	高	高	75	若林/棚橋		
55	若棚	高	高	60			
56	高中	高	高	巻島/新田	62		
57	卷新	高	高	62		片山/斉藤	
58	宝福	高	高	宝月/福田	62		63
59	生鈴	高	高	62	中川/森田		
60	中森	高	高	75	76(5)		
61	森羽	高	高	75		蔭山/小川	
62	黒蔭	高	高	蔭山/小川	60		
63	小渡	高	高	75	蔭山/小川		
64	濱根	高	高	62			
65	阿菅	高	高	阿部/菅野	62		

2016埼玉県ジュニア新進テニス大会

ミドルティーン男単(A)	1R	2R	3R	4R	5R	QF
--------------	----	----	----	----	----	----

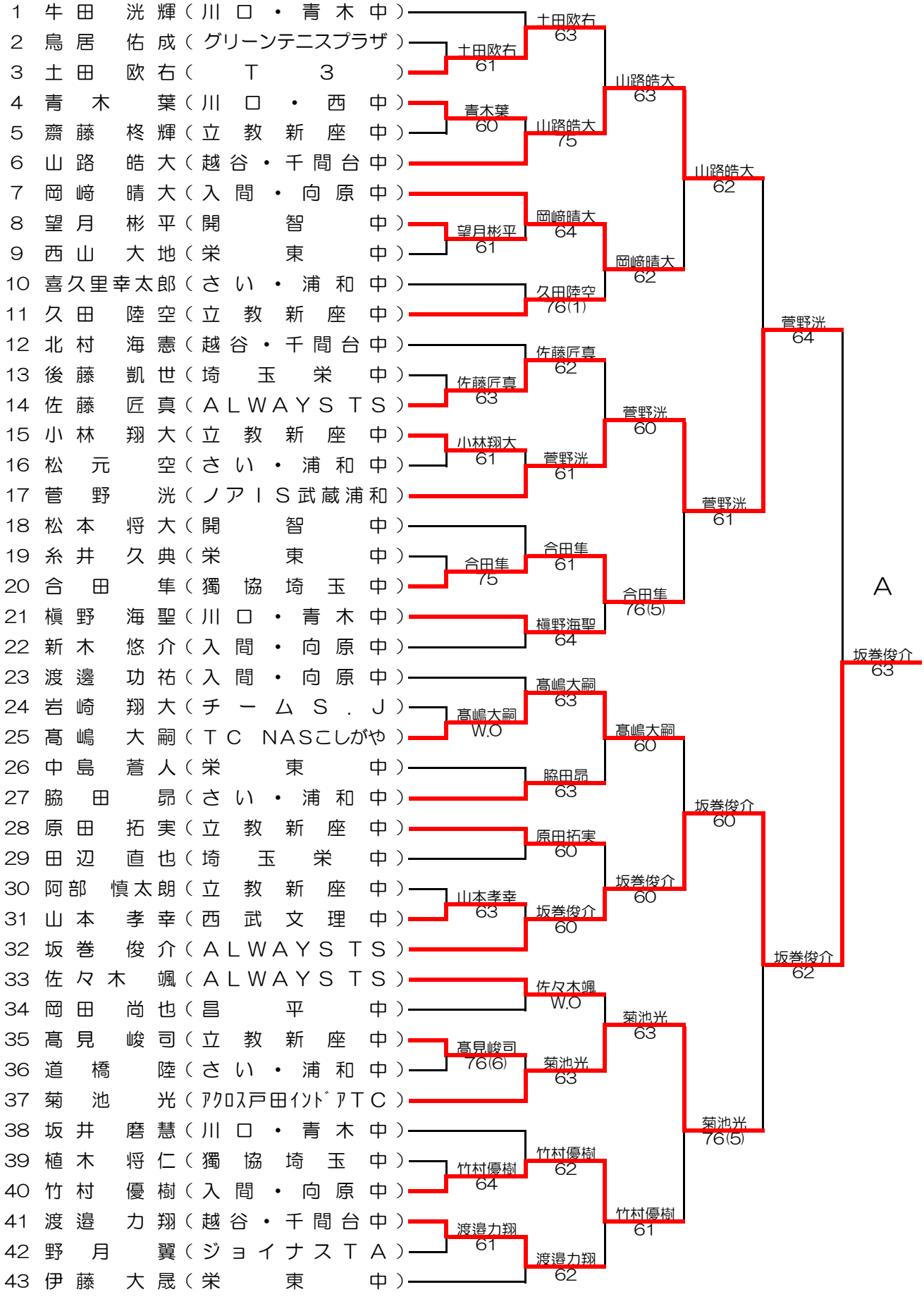

2016埼玉県ジュニア新進テニス大会

ミドルティーン男単(B)	1R	2R	3R	4R	5R	QF
--------------	----	----	----	----	----	----

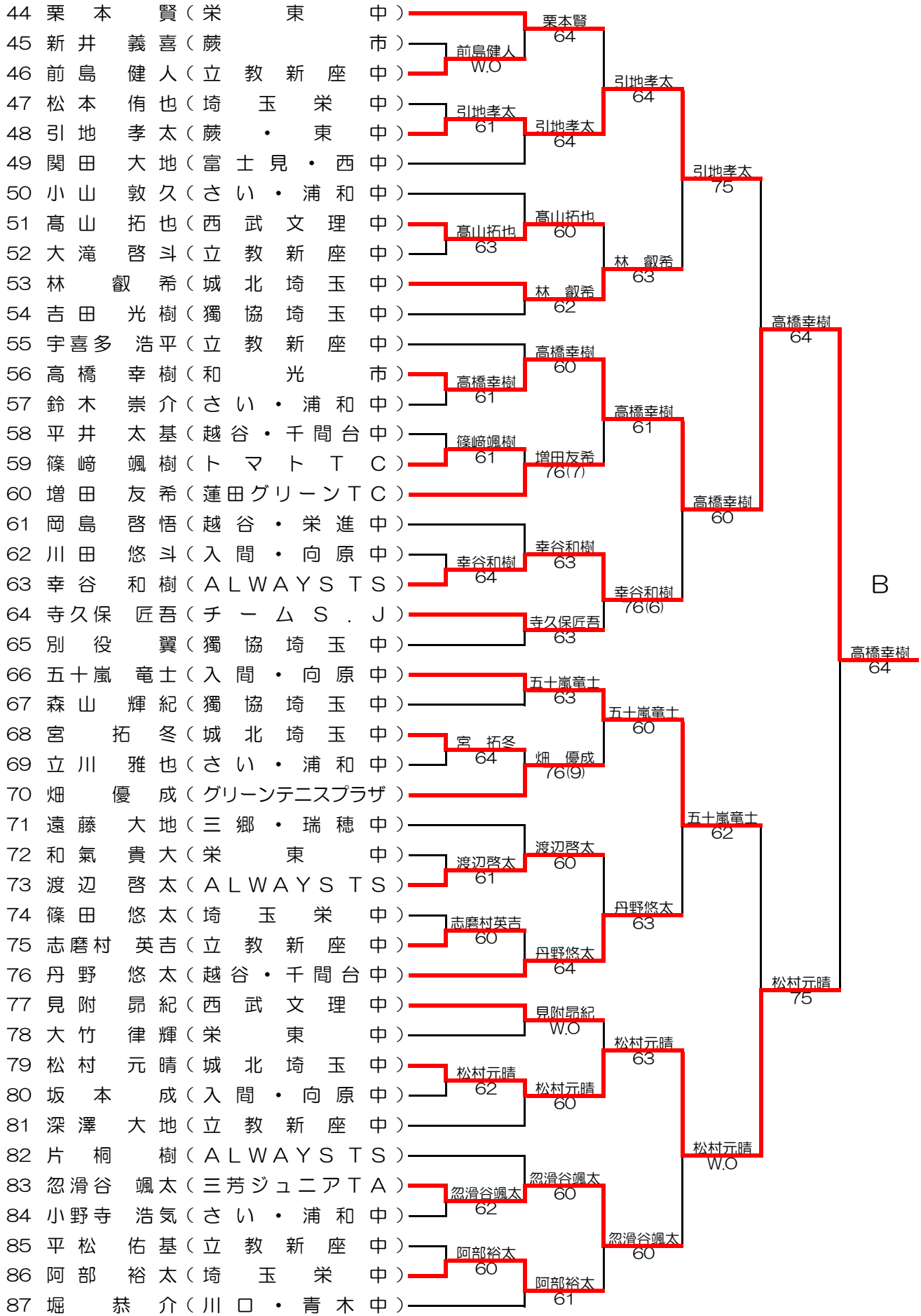

B

高橋幸樹 64

2016埼玉県ジュニア新進テニス大会

ミドルティーン男単(C)	1R	2R	3R	4R	5R	QF
--------------	----	----	----	----	----	----

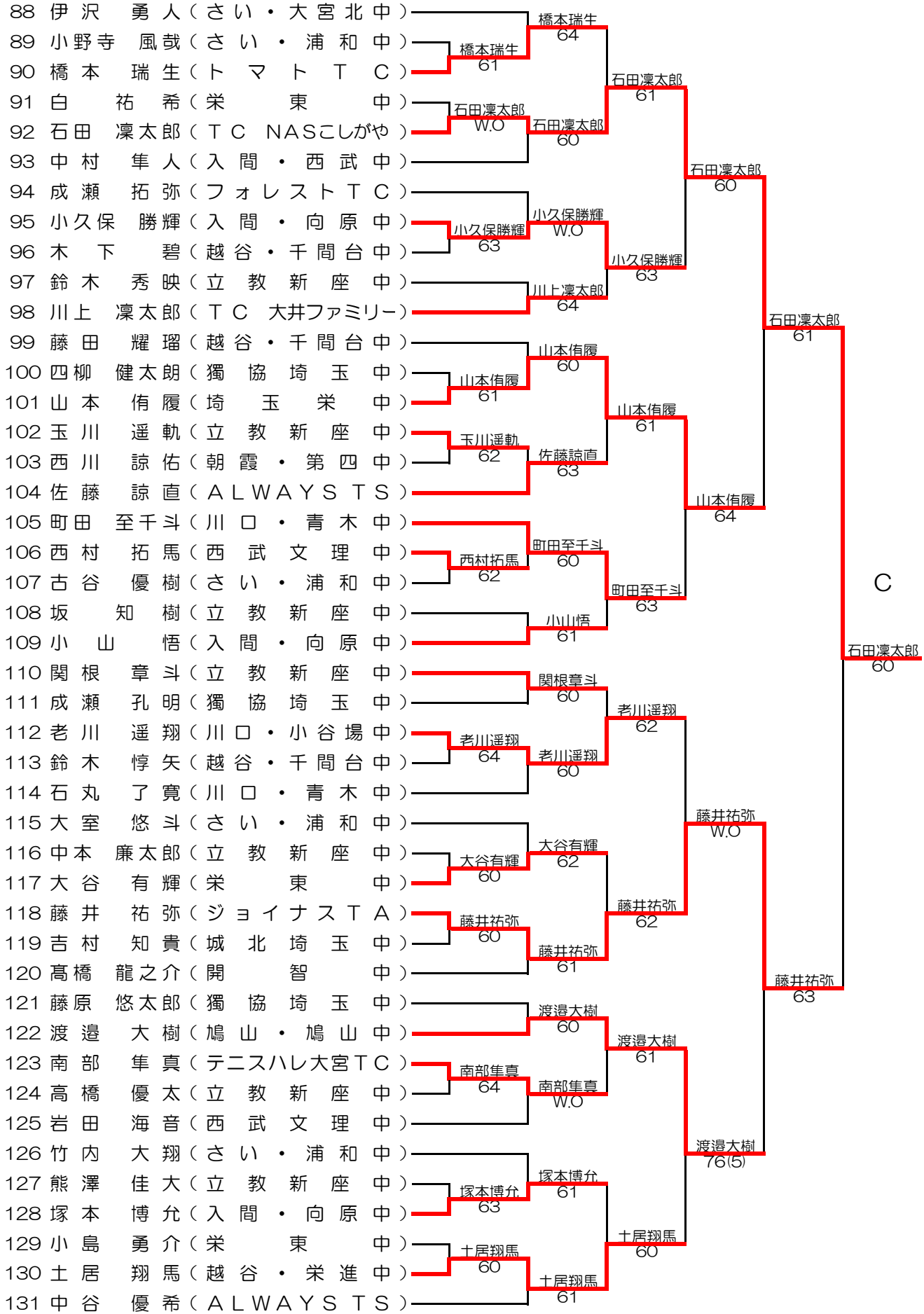

C

石田凜太郎  
60

2016埼玉県ジュニア新進テニス大会

ミドルティーン男単(D)		1R	2R	3R	4R	5R	QF
132	鮫島 啓吾 (ALWAYS TS)			佐藤真飛 61			
133	佐藤 真飛 (入間・向原中)		佐藤真飛 61				
134	石川 凌士 (さい・浦和中)				下地雄大 75		
135	下地 雄大 (チームS.J)		下地雄大 61				
136	臼井 弘斗 (川口・青木中)			下地雄大 75			
137	江頭 秀明 (城北埼玉中)					下地雄大 60	
138	田島 匠悟 (エルヴェ)			石川岳晃 W.O			
139	和久 晃大 (栄東中)		石川岳晃 60				
140	石川 岳晃 (立教新座中)				安田駿介 64		
141	山田 光恒 (獨協埼玉中)			安田駿介 61			
142	安田 駿介 (越谷・千間台中)						
143	今西 翔音 (城北埼玉中)			今西翔音 63			
144	瀬社家 大幹 (栄東中)		松波楽 63				
145	松波 楽 (さい・浦和中)				石井雄斗 62		
146	並木 有雅 (立教新座中)		並木有雅 76(2)				
147	篠葉 祥 (埼玉栄中)			石井雄斗 61			
148	石井 雄斗 (川口・青木中)						
149	石島 諒大 (立教新座中)					鈴木青空 61	
150	川島 壮司 (ALWAYS TS)		鈴木青空 63	鈴木青空 61			
151	鈴木 青空 (越谷・千間台中)				鈴木青空 60		
152	鈴木 健悟 (行田・忍中)			齋藤響 63			
153	齋藤 響 (入間・向原中)						
154	山森 晴生 (城北埼玉中)			武藤桃亮 62			
155	武藤 桃亮 (石井真TA)				松本駿 62		
156	熱海 拓斗 (西武文理中)		松本駿 W.O	松本駿 64			
157	松本 駿 (ALWAYS TS)						
158	山口 太一 (入間・向原中)						
159	小池 陽士 (栄東中)					松本駿 61	
160	岩田 悠吾 (川口・青木中)		岩田悠吾 60	岩田悠吾 63			
161	菅 一真 (獨協埼玉中)						
162	鎌田 皓 (越谷・千間台中)		鎌田皓 61		関健浩 75		
163	伊達 智栄 (さい・浦和中)				関健浩 60		
164	関 健浩 (立教新座中)						
165	廣澤 純生 (鳩山・鳩山中)			廣澤純生 61			
166	鈴木 哲弥 (立教新座中)					廣澤純生 61	
167	瀬谷 登生 (TOP・TENNIS)		西田智郁 76(2)	築館優希 76(6)			
168	西田 智郁 (西武文理中)						
169	築館 優希 (立教新座中)						
170	吉野 壮吾 (入間・向原中)					山口大輔 63	
171	長谷川 楓馬 (城北埼玉中)		長谷川楓馬 62	長谷川楓馬 63			
172	小川 颯馬 (さい・浦和中)						
173	山口 大輔 (川口・西中)		山口大輔 62			山口大輔 60	
174	川尻 耀介 (ALWAYS TS)						
175	大和田 武 (獨協埼玉中)						

D

松本駿 75

松本駿 61

2016埼玉県ジュニア新進テニス大会

ミドルティーン男複(A)		1R	2R	3R	4R	QF	SF	F													
1	川新和	田木久氣	悠悠晃貴	斗介大	入入栄	間間	・	向向	原原	中中	中中	中中	中中	中中	16	青木	木口	葉大	輔人	伏見/坂巻	63
2	新和	久氣	晃貴	介大	入栄	間	東東	向向	原原	中中	中中	中中	中中	中中	67	山口	大魁	輔人	伏見/坂巻	63	
3	和	氣	貴	大	栄	間	東東	向向	原原	中中	中中	中中	中中	中中	64	伏見	魁	輔人	坂巻	63	
4	新	久	晃	介	入	間	東東	向向	原原	中中	中中	中中	中中	中中	64	坂巻	魁	輔人	63		
5	和	氣	貴	大	栄	間	東東	向向	原原	中中	中中	中中	中中	中中	64	63	63	63	63		
6	新	久	晃	介	入	間	東東	向向	原原	中中	中中	中中	中中	中中	64	64	64	64	64		
7	和	氣	貴	大	栄	間	東東	向向	原原	中中	中中	中中	中中	中中	64	64	64	64	64		
8	新	久	晃	介	入	間	東東	向向	原原	中中	中中	中中	中中	中中	64	64	64	64	64		
9	和	氣	貴	大	栄	間	東東	向向	原原	中中	中中	中中	中中	中中	64	64	64	64	64		
10	新	久	晃	介	入	間	東東	向向	原原	中中	中中	中中	中中	中中	64	64	64	64	64		
11	和	氣	貴	大	栄	間	東東	向向	原原	中中	中中	中中	中中	中中	64	64	64	64	64		
12	新	久	晃	介	入	間	東東	向向	原原	中中	中中	中中	中中	中中	64	64	64	64	64		
13	和	氣	貴	大	栄	間	東東	向向	原原	中中	中中	中中	中中	中中	64	64	64	64	64		
14	新	久	晃	介	入	間	東東	向向	原原	中中	中中	中中	中中	中中	64	64	64	64	64		
15	和	氣	貴	大	栄	間	東東	向向	原原	中中	中中	中中	中中	中中	64	64	64	64	64		
16	新	久	晃	介	入	間	東東	向向	原原	中中	中中	中中	中中	中中	64	64	64	64	64		
17	和	氣	貴	大	栄	間	東東	向向	原原	中中	中中	中中	中中	中中	64	64	64	64	64		
18	新	久	晃	介	入	間	東東	向向	原原	中中	中中	中中	中中	中中	64	64	64	64	64		
19	和	氣	貴	大	栄	間	東東	向向	原原	中中	中中	中中	中中	中中	64	64	64	64	64		
20	新	久	晃	介	入	間	東東	向向	原原	中中	中中	中中	中中	中中	64	64	64	64	64		
21	和	氣	貴	大	栄	間	東東	向向	原原	中中	中中	中中	中中	中中	64	64	64	64	64		
22	新	久	晃	介	入	間	東東	向向	原原	中中	中中	中中	中中	中中	64	64	64	64	64		
23	和	氣	貴	大	栄	間	東東	向向	原原	中中	中中	中中	中中	中中	64	64	64	64	64		
24	新	久	晃	介	入	間	東東	向向	原原	中中	中中	中中	中中	中中	64	64	64	64	64		
25	和	氣	貴	大	栄	間	東東	向向	原原	中中	中中	中中	中中	中中	64	64	64	64	64		
26	新	久	晃	介	入	間	東東	向向	原原	中中	中中	中中	中中	中中	64	64	64	64	64		
27	和	氣	貴	大	栄	間	東東	向向	原原	中中	中中	中中	中中	中中	64	64	64	64	64		
28	新	久	晃	介	入	間	東東	向向	原原	中中	中中	中中	中中	中中	64	64	64	64	64		
29	和	氣	貴	大	栄	間	東東	向向	原原	中中	中中	中中	中中	中中	64	64	64	64	64		
30	新	久	晃	介	入	間	東東	向向	原原	中中	中中	中中	中中	中中	64	64	64	64	64		
31	和	氣	貴	大	栄	間	東東	向向	原原	中中	中中	中中	中中	中中	64	64	64	64	64		
32	新	久	晃	介	入	間	東東	向向	原原	中中	中中	中中	中中	中中	64	64	64	64	64		
33	和	氣	貴	大	栄	間	東東	向向	原原	中中	中中	中中	中中	中中	64	64	64	64	64		
34	新	久	晃	介	入	間	東東	向向	原原	中中	中中	中中	中中	中中	64	64	64	64	64		
35	和	氣	貴	大	栄	間	東東	向向	原原	中中	中中	中中	中中	中中	64	64	64	64	64		
36	新	久	晃	介	入	間	東東	向向	原原	中中	中中	中中	中中	中中	64	64	64	64	64		
37	和	氣	貴	大	栄	間	東東	向向	原原	中中	中中	中中	中中	中中	64	64	64	64	64		
38	新	久	晃	介	入	間	東東	向向	原原	中中	中中	中中	中中	中中	64	64	64	64	64		

2016埼玉県ジュニア新進テニス大会

ミドルティーン男複(B)		1R	2R	3R	4R	QF	SF
39	鎌田			小野山/伊藤			
40	山藤		小野山/伊藤	64			
41	野口		W.O		小野山/伊藤		
42	邊木			鈴木/玉川	60		
43	川谷					下地/寺久保	
44	内尻			川尻/山崎	60	60	
45	野野田						
46	菅加		山田/菅	60		下地/寺久保	
47	藤下		60				
48	久保						川島/渡辺
49	井山			糸井/西山	61		
50	田邊					川島/渡辺	
51	島田			川島/渡辺	60		
52	岡又					川島/渡辺	
53	鹿植			植木/別役	62		
54	別小						
55	伊長		小山/伊達	60		植木/別役	
56	岡崎		W.O				
57	吉坂			小山/伊達	W.O		
58	石藤						伏見/坂巻
59	丹小			坂井/石井	60		
60	瀨社		小池/瀨社家	63		林/吉村	
61	吉林						
62	内篠			林/吉村	60		
63	篠鈴					篠崎/鈴木	
64	佐直			篠崎/鈴木	60		
65	五石						
66	宇伏			石川/宇喜多	W.O		伏見/坂巻
67	坂幸						
68	佐白			伏見/坂巻	63		
69	牛井		白井/牛田	63			
70	高網					伏見/坂巻	
71	吉山			網野/吉田	63		
72	山小						伏見/坂巻
73	松小			山浦/山本	60		
74	齋山						
75	山後		小山/齋藤	61			
76	前山			小山/齋藤	60		

B

伏見/坂巻  
62

伏見/坂巻  
60

伏見/坂巻  
61



リドロー

ミドルティーン女単(A)	1R	2R	3R	4R	5R	QF
--------------	----	----	----	----	----	----

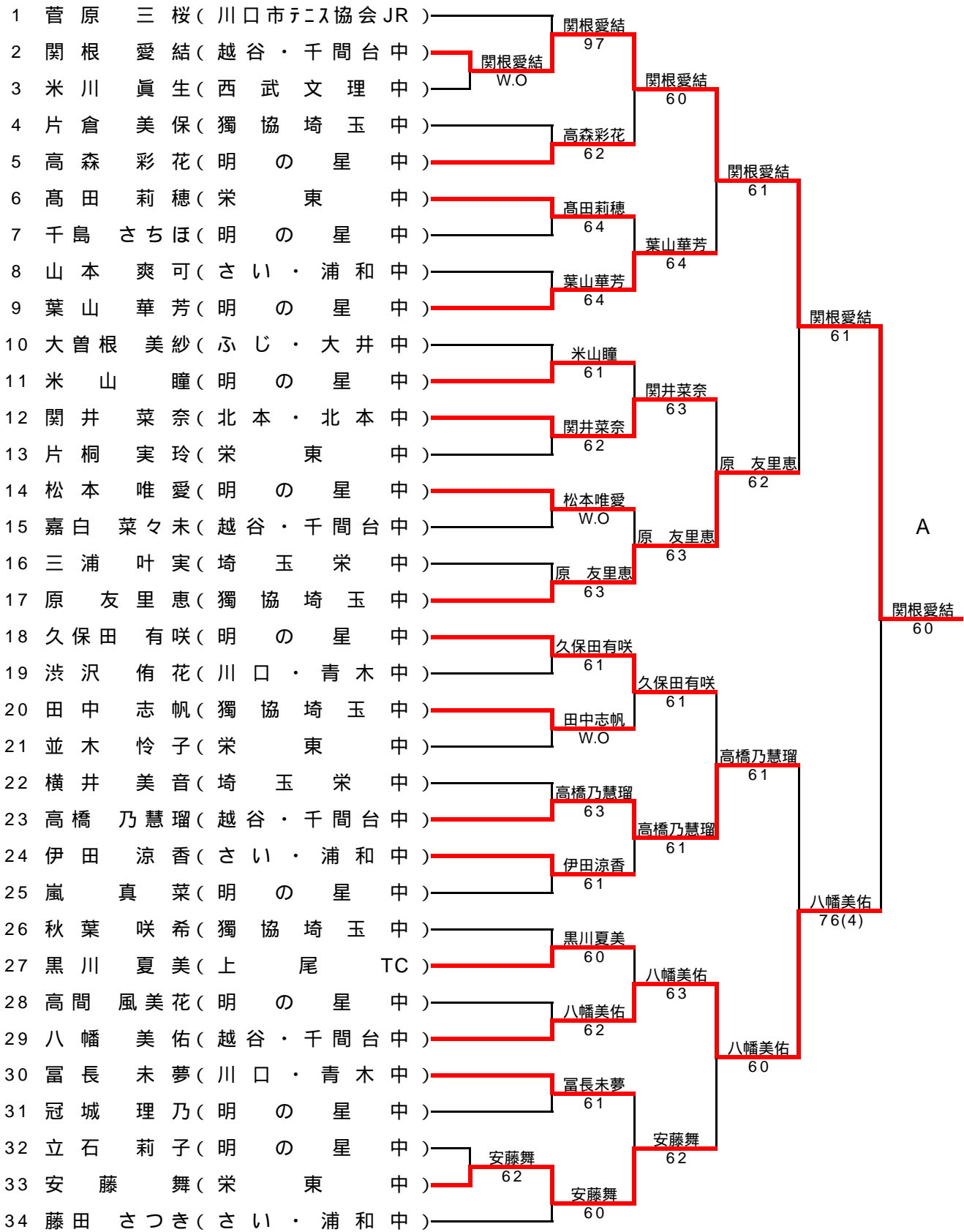

2016埼玉県ジュニア新進テニス大会

リドロー

ミドルティーン女単(B)	1R	2R	3R	4R	5R	QF
--------------	----	----	----	----	----	----

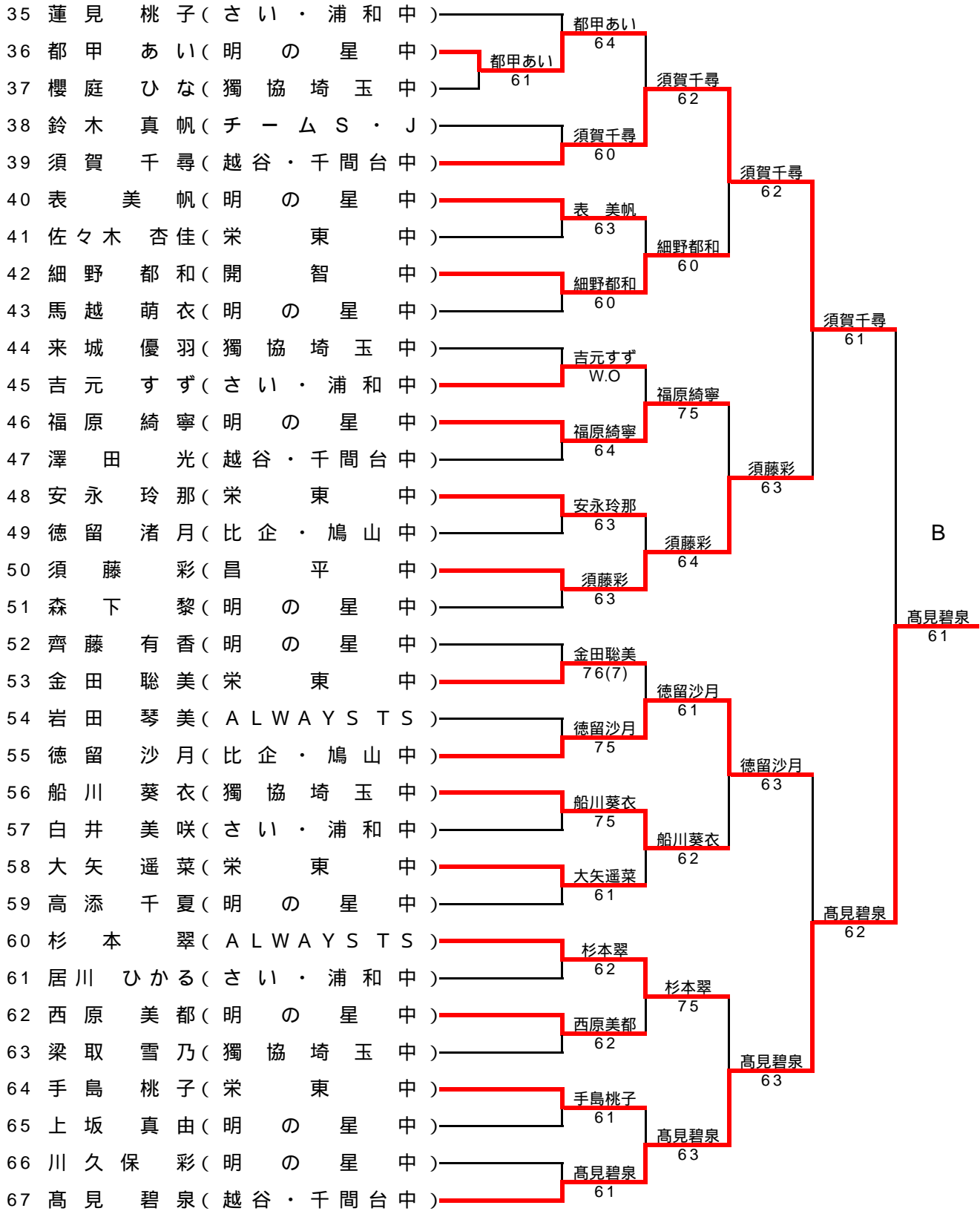







2016埼玉県ジュニア新進テニス大会

ミドルティーン女複(B)		1R	2R	3R	4R	QF	SF
34	嘉岡中	白田川	菜穂	未香	越谷	谷口	中中
35	関木	村田	真遥	香葉	川口	・	中中
36	木浅川	島橋	薫遥	子風	明	の	中中
37	板森	下	紗志	英穂	明	の	中中
38	松梅	本澤	唯心	黎愛	明	の	中中
39	藤田	上	玲	暖香	明	の	中中
40	梁青	取村	雪み	乃あ	明	の	中中
41	青内	田野	愛雅	乃あ	明	の	中中
42	片中	村	綾	花遥	明	の	中中
43	福佐	乃	杏慧	佳瑠	明	の	中中
44	高二	家藤	捺有	瑠月	明	の	中中
45	二齊	田井	瞭美	香子	明	の	中中
46	横森	井田	裕愛	音奈	明	の	中中
47	三原	浦	麻里	美尋	明	の	中中
48	我宮	友妻	衣干	恵結	明	の	中中
49	三北	嶋	萌	晴萌	明	の	中中
50	関須	根賀	愛干	菜結	明	の	中中
51	坂冠	恵城	未理	来乃	明	の	中中
52	蓮居	見	桃か	乃子	明	の	中中
53	居細	川	ひ	る和	明	の	中中
54	小片	倉葉	沙美	妃保	明	の	中中
55	秋安	藤	咲	希舞	明	の	中中
56	秋法	人	末	水結	明	の	中中
57	後都	藤	萌	音香	明	の	中中
58	荒笠	甲川	あ留	由奈	明	の	中中
59	笠渡	井辺	麻美	由都	明	の	中中
60	西福	原山	美綺	寧瞳	明	の	中中
61	米白	井田	美涼	咲香	明	の	中中
62	瀨多	谷	彩	夏子	明	の	中中
63	多加	藤永	真玲	那花	明	の	中中
64	安田	中	里	花美	明	の	中中
65	岩岡	中	里	那香	明	の	中中
66	水	野	静	香	明	の	中中

B

横井/森田  
62

嘉白/岡田  
63

中川/関  
W.O

嘉白/岡田  
64

森下/松本  
62

嘉白/岡田  
75

田上/梁取  
76(6)

田上/梁取  
63

青村/内田  
62

横井/森田  
60

高橋/二家  
62

横井/森田  
63

横井/森田  
61

横井/森田  
60

原/我妻  
64

原/我妻  
60

北澤/中島  
63

横井/森田  
62

関根/須賀  
60

関根/須賀  
62

細野/小林  
61

関根/須賀  
60

安藤/萩原  
60

安藤/萩原  
61

秋山/法師人  
63

荒川/笠井  
63

荒川/笠井  
63

荒川/笠井  
63

福原/米山  
63

荒川/笠井  
64

加藤/安永  
60

田中/岩田  
62

田中/岩田  
64

2016埼玉県ジュニア新進テニス大会

ローティーン男単(A)		1R	2R	3R	4R	QF	SF	F
1	佐藤 逞真( ALWAYS TS )			島村星成		31 長崎 巧真		
2	島村 星成( 春日部・緑小 )		島村星成	61		60 市川 潤		市川潤 76(5)
3	小山 健太( TC 大井ファミリー )		W.O		田中爽介			
4	白石 貴大( チサンTC 岡部 )			田中爽介	61			
5	田中 爽介( さい・栄和小 )			61				
6	忽滑谷 駿介( 三芳ジュニアTA )			忽滑谷駿介		忽滑谷駿介		
7	鈴木 陽介( 行田・中央小 )			63				
8	中嶋 陽翔( 越谷ジュニアテニス )		西澤颯		忽滑谷駿介			
9	西澤 颯( さい・春野小 )		61	篠原悠希	61			
10	篠原 悠希( さい・与野八幡小 )			62				
11	岡 安 快( 熊谷・別府小 )			高崎友利				山中達矢 75
12	久保田 和樹( 新座・東野小 )		高崎友利	63				
13	高崎 友利( さい・与野南小 )		W.O		高崎友利			
14	保坂 悠輝( 鴻巣グリーンTC )			鈴木允悠	63			
15	鈴木 允悠( T 3 )			63				
16	河野 竜大( 上尾・原市南小 )			河野竜大		山中達矢		
17	藤田 悠平( 入間・西武小 )			62		61		
18	鈴木 琢真( 北本・中丸小 )			山中達矢				
19	山中 達矢( ふじ・鶴ヶ丘小 )			61				
20	鈴木 蒼生( ミズノTS 坂戸 )			鈴木蒼生				長崎巧真 60
21	櫻井 泰叶( 三芳ジュニアTA )			60				
22	寺内 大慶( TC NASこしがや )			寺内大慶				
23	村 上 凜( さい・大宮小 )			60				
24	荒木 晴天( 越谷・大袋東小 )			植松翔磨				
25	植松 翔磨( さい・与野本町小 )			76(3)				
26	吉田 慶吾( 深谷・桜ヶ丘小 )		竹内大登		本宮知伸			
27	竹内 大登( 川口市テニス協会 Jr )		62		61			
28	本宮 知伸( ルネサンス浦和 )			本宮知伸				
29	田辺 志優也( 朝霞・第八小 )			田辺志優也				
30	島田 涼太( 深谷・本郷小 )			62				
31	長崎 巧真( チサンTC 岡部 )			長崎巧真				
32	小川 隼( 川口・十二月田小 )			60				
33	佐野 陽真( 戸田市SC )			宇佐見葉紅				
34	宇佐見 葉紅( TC NASこしがや )			63				
35	国分 崇暉( テニススタジオ川口 )		高橋優希		宇佐見葉紅			
36	高橋 優希( さい・下落合小 )		76(5)		64			
37	工藤 輝( 川口・上青木小 )			工藤輝				
				60				

2016埼玉県ジュニア新進テニス大会

ローティーン男単(B)	1R	2R	3R	4R	QF	SF
-------------	----	----	----	----	----	----

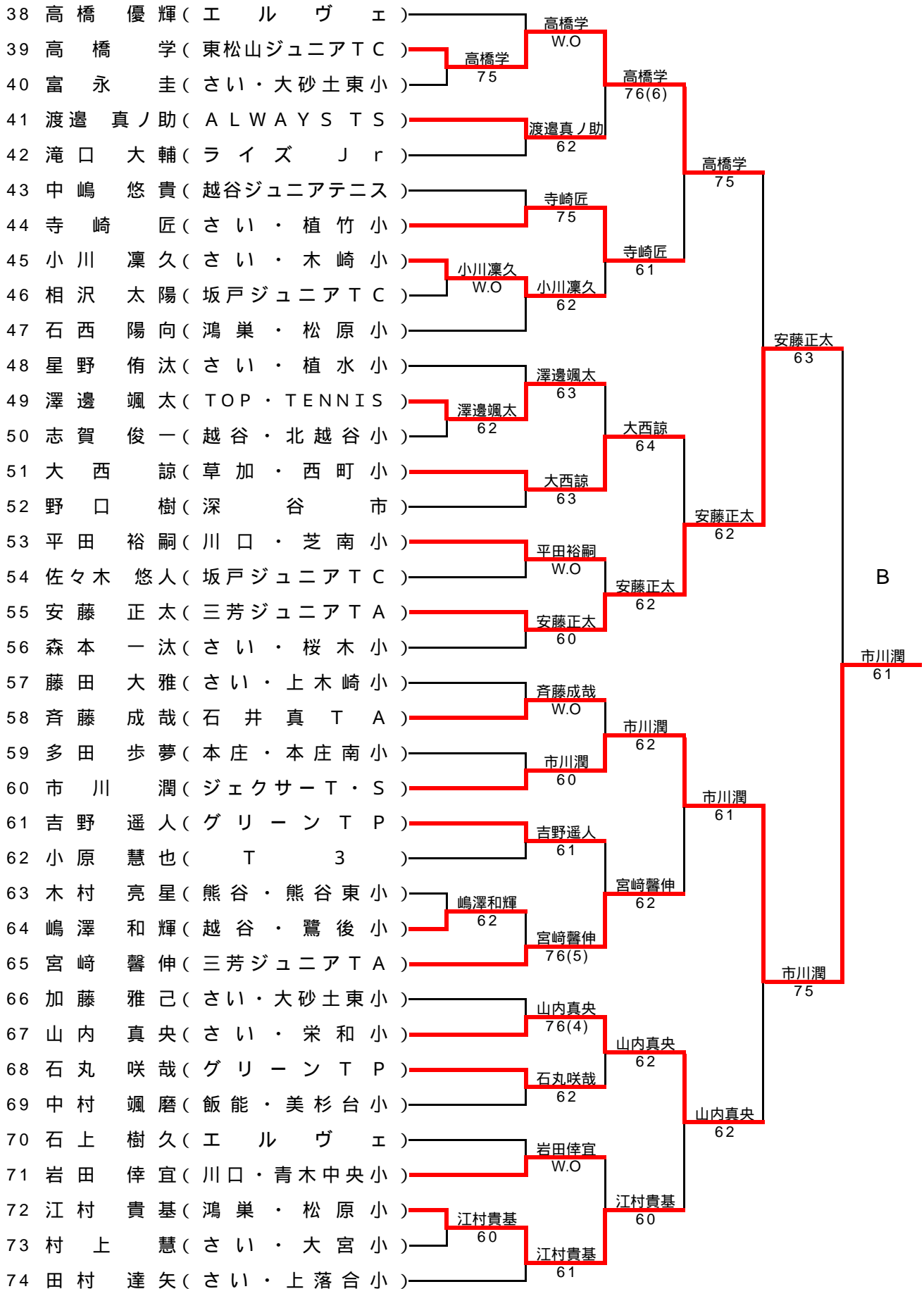



2016埼玉県ジュニア新進テニス大会

ローティーン女単	1R	2R	3R	QF	SF	F
1 和田 琴子(比企・鳩山小)			厚木桜花			
2 加藤 聖菜(さい・上落合小)		厚木桜花	64			
3 厚木 桜花(坂戸ジュニアTC)		61		高谷心結		
4 田嶋 柚良(チサンTC岡部)		小野田桃花		62		
5 小野田 桃花(上尾TC)		76(4)	高谷心結	60		
6 高谷 心結(蓮田・黒浜小)					中田香珠羽	
7 山本 夏穂(三芳アカデミー)			中田香珠羽		60	
8 中田 香珠羽(坂戸・入西小)		中田香珠羽	60			
9 三村 芽以(ALWAYS TS)		61		中田香珠羽		
10 尾島 早織(越谷・北越谷小)			尾島早織	62		
11 加藤 水月(TOP・TENNIS)			61			中田香珠羽
12 根本 凜(入間・藤沢南小)			古川愛梨			63
13 古川 愛梨(蓮田・黒浜小)		古川愛梨	76(6)			
14 坂本 なつめ(北本・中丸東小)		60		古川愛梨		
15 小嶋 遥夏(ロイヤルSCTC)		宮城咲良		64		
16 宮城 咲良(戸田・美女木小)		W.O	宮城咲良	62		
17 高津 綾乃(川口・十二月田小)					渡部真弓	
18 渡部 真弓(ALWAYS TS)					60	
19 安藤 楓(三芳アカデミー)		中田瑞歩	渡部真弓			
20 中田 瑞歩(坂戸・入西小)		60	62	渡部真弓		
21 渡邊 実耶(深谷市)			塚原瑠奈	60		
22 塚原 瑠奈(ルネサンス浦和)			62			
23 入江 咲希(テニスランド上尾)			入江咲希			吉田ひなこ
24 石田 彩乃(ジェクサーT・S)			64	入江咲希		62
25 江原 来桃(東松山・新明小)		松本知花		63		
26 松本 知花(ITDアカデミー)		61	松本知花			
27 島宗 怜花(テニスハレ大宮)			62			
28 矢口 ののこ(川越・仙波小)				入江咲希		
29 清水 柊(所沢・清進小)		金澤芽生	矢口 ののこ			
30 金澤 芽生(エルヴェ)		64	61			
31 高橋 杏奈(TOP・TENNIS)		高橋杏奈		桶口真葵		
32 江原 優花(川越・川越小)		61		60		
33 桶口 真葵(チサンTC岡部)			桶口真葵			
34 臼田 萌香(コナミSC新座)			臼田萌香			吉田ひなこ
35 木ノ下 藍(ジェクサーT・S)			61			76(5)
36 川島 千明(行田・荒木小)		川島千明		76(5)		
37 伊藤 結衣(深谷市)		63	川島千明			
38 三石 ひかり(比企・鳩山小)			61			
39 近藤 彩菜(プリレストンTH新所沢)					吉田ひなこ	
40 島田 優衣奈(深谷・本郷小)		佐藤愛夏	佐藤愛夏		61	
41 佐藤 愛夏(蓮田・黒浜小)		61	64			
42 星 智海(深谷・常盤小)		吉田ひなこ			60	
43 吉田 ひなこ(ALWAYS TS)		62	吉田ひなこ			
44 小野田 桜花(上尾TC)			60			