

第5回

埼玉県小学生初級者大会

結果

期日 平成28年11月20日(日)

23日(水)

27日(日)

予備日 12月4日(日)

会場 大宮第二公園テニスコート(砂入り人工芝)



主催 埼玉県テニス協会

協賛 ブリヂストンスポーツ株式会社

大会役員

トーナメントディレクター	油井正幸
アシスタントディレクター	三野静子
レフェリー	宮崎若子
アシスタントレフェリー	宮代登志子
運営委員	福元健二 久恒聡 仲村祐 福田康子 西久保貴美恵
高体連委員	阿部守 浅見礼文 野村誠 福田圭介 浦島有希 遠藤ゆかり 斉藤務 阿部智幸 熊谷新 比企信之 小尾千里 佐中亜紀
協力校	川口北高校、岩槻高校、所沢北高校、朝霞西高校、春日部女子高校 上尾鷹の台高校、越ヶ谷高校、市立川越高校、岩槻北陵高校、大宮光陵高校
大会本部臨時電話	090 - 9966 - 7307 (大会期間中のみ 7:30 ~ 18:00)

試合規則および注意事項

受付	試合のできる服装で、選手本人が指定時刻までに本部へ出席を届けてください。 * 各種目 初日、受付終了後、選手ミーティングを行います。
試合方法	1) 各種目 3人のリーグ戦又は4人のブロックトーナメント後 ブロック勝者による決勝トーナメント 2) 6ゲーム先取(ノーアドバンテージ)
試合前の練習	全試合サービス2本
使用球	ブリヂストン XT - 8 3年生以下男女シングルスはグリーンボール
進行	試合進行は、原則としてマイクでの呼び出しは行いません。本部横の進行表でおこないます。 各自、決められたコートで待機して下さい。
服装	テニスウェアを着用してください。 * サービスをするとき、残りのボールはポケットに入れるか、ボールホルダーを使用し コートに置かないようにしてください。
審判方法	全試合 高体連テニス部高校生による主審、副審制 * アウト、フォールのジャッジやスコアのアナウンスは高校生審判がします。 試合進行の手助けも行います。また、県審判員もコートレフェリーとして巡回します。
天候	会場が、砂入人工芝のため、余程の風雨でない限り中止にはなりません。 * 十分な着替えをご用意下さい。 * 雨天等により中止の場合は、会場に変更を掲示します。 * 試合開始が決まって出席を取る時にいない場合は棄権となります。
その他	その他の規則は原則として「JTAテニスルールブック2016」に準じます。 原則として受付終了後、選手は会場を離れる事はできません。 会場内、通路、駐車場でのボールとラケットを使用しての練習は禁止します。 天候やコート状況により試合方法、審判方法を変更する場合があります。 貴重品は各自管理してください。 カラスの被害に遭わないよう食べ物の保管に気を付けてください。 ごみは各自お持ち帰りください。 * 会場の事務所には絶対電話しないでください。

《 日程表 》

	11月20日(日)	11月23日(水)	11月27日(日)	12月4日(日)			
男子	予選ブロック		予選ブロック		決勝トーナメント 全員 10:30	予備日	
	4年	No.1～64 8:45 No.65～87 10:00	5年	No.1～64 8:45 No.65～98 10:00			
	3年	No.1～40 10:00 No.41～102 12:00	6年	No.45～87 14:00			
	6年	No.1～44 14:00					
女子			予選ブロック		予選ブロック 決勝トーナメント 4年・3年 11:30 6年・5年 予選終了後		予備日
	4年	No.1～28 10:00 No.29～49 12:00	6年	No.1～32 8:45 No.33～44 10:00			
	3年	No.1～39 12:00 No.40～42 14:00	5年	No.1～32 8:45 No.33～50 10:00			

試合方法について

6ゲームを先にとったプレイヤーがその試合の勝者となります。

5ゲームオール(5-5)となった場合は、第11ゲームを取った方が勝者となります。

ウォームアップについて

試合前の練習はサービス2本のみとします。どちらかのサイドで2本サービスをしてください。
試合を行う前は必ず各自準備運動を行ってください。(全体での準備運動等はいりません)
ただし、会場内 通路 駐車場で、ボールとラケットを使っての練習は禁止します。

進行について

* 試合進行は、原則としてマイクでの呼び出しは行いません。本部横の進行表で行います。

決められたコートで後ろで待ち、前の試合が終わったら速やかにコートに入ってください。

* 決勝トーナメントに進んだ選手は、名前が進行表に貼り出されたら、両方の選手とも本部に来てください。ボール又はスコアカードを渡します。

欠場する場合

FAXで欠場届を提出してください。

用紙は県協会ホームページ、メニューリスト「ジュニア」から取り出せます。

FAX番号 埼玉県テニス協会 048-778-1214

予選ブロックの試合に入る順序

4人のトーナメント

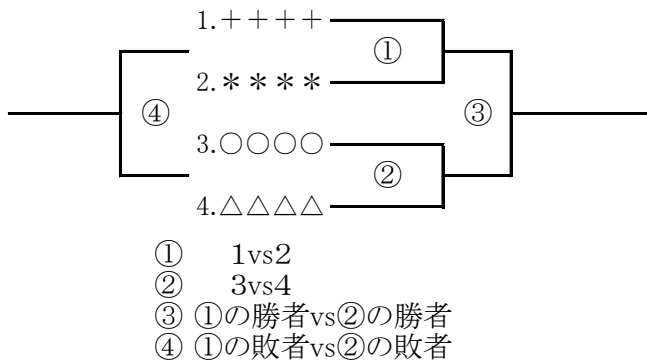

リーグ戦

	A	B	C
A	/	①	③
B		/	②
C			/

1	AvsB
2	BvsC
3	AvsC

<大宮第二公園テニスコート>

所在地:さいたま市大宮区寿能町2-405

交通:東武野田線「大宮公園駅」下車 徒歩15分

本部:第1コート(1~16) 8番コートと9番コートの間



2016埼玉県小学生初級者大会決勝トーナメント

男子シングルス 6年生		1R	2R	3R	SF	F
14	佐野 陽真 (戸・笹目東小6)		佐野 陽真 W.O.			
47	加藤 雅己 (さ・大砂土東小6)		稲葉 拓			
22	稲葉 拓 (所・椿峰小6)		62			
28	佐藤 昂太 (越・鷲後小6)			根本 圭柊		
82	根本 圭柊 (草・草加小6)		64			
35	山内 真央 (さ・栄和小6)		安藤 正太			
66	安藤 正太 (ふ・亀久保小6)		63			
19	木村 亮星 (熊・熊谷東小6)		富田 頼			
85	富田 頼 (八・中川小6)		64			
58	河野 竜大 (上・原市南小6)			伊東 諒馬		
42	伊東 諒馬 (春・内牧小6)		60			
75	田海 颯汰 (越・南越谷小6)			田海 颯汰		
2	柿崎 翔太 (吉・栄小6)		柿崎 翔太			
51	木村 晃一郎 (さ・上木崎小6)		65			
80	嶋澤 和輝 (越・鷲後小6)			市川 潤		
12	市川 潤 (ジェクサーTC)		65			
70	山田 陵空 (伊奈・小針北小6)		山田 陵空			
40	小山 健太 (ふ・鶴ヶ丘小6)		W.O.			
54	本宮 知伸 (さ・大久保東小6)		山中 達矢			
62	山中 達矢 (ふ・鶴ヶ丘小6)		62			
5	瀬尾 涼斗 (草・高砂小6)			瀬尾 涼斗		
30	大塚 棕介 (桶・加納小6)			61		
					伊東 諒馬	
					61	
						瀬尾 涼斗
						65
						瀬尾 涼斗
						61

男子シングルス 5年生		1R	2R	3R	SF	F
81	岸 翔太 (狭・富士見小5)		遠藤 翼			
27	寺崎 匠 (さ・植竹小5)		遠藤 翼			
60	遠藤 翼 (松伏・松伏小5)		65			
8	桑原 勤太 (越・千間台小5)		桑原 勤太			
1	中嶋 優弥 (鶴・第一小5)		61			
24	寺内 大慶 (開智小5)			桑原 勤太		
97	岸 勇輝 (戸・戸田東小5)			62		
32	田中 翔大 (白・篠津小5)		田中 翔大			
43	宇佐見 葉紅 (越・西方小5)		64			
89	齋藤 壮太郎 (本・中央小5)		齋藤 壮太郎			
55	鈴木 蒼生 (坂・坂戸小5)		63			
65	木村 幸翔 (和・新倉小5)		木村 幸翔			
51	近藤 幹己 (さ・木崎小5)		63			
11	守岡 駿和 (東・高坂小5)			岸 勇輝		
69	藤本 修 (朝・第七小5)			61		
46	長崎 巧真 (本・本庄中央小5)		長崎 巧真			
20	富永 圭 (さ・大砂土東小5)		63			
73	西坂 学 (埼大付属小5)		富永 圭			
63	西川 慶輝 (伊奈・小針北小5)		65			
94	宮崎 馨伸 (三芳・三芳小5)			西川 慶輝		
87	渋谷 一貴 (星野学園小5)		櫻井 翔太			
34	櫻井 翔太 (戸・戸田第一小5)		61			
37	石丸 煌河 (川口・十二月田小)			62		
77	小原 慧也 (狭・狭山台小5)		W.O.			
15	阿久根 豪士 (ふ・亀久保小5)			阿久根 豪士		
				60		
					岸 勇輝	
					63	
						長崎 巧真
						65
						長崎 巧真
						61
						阿久根 豪士
						62

2016埼玉県小学生初級者大会決勝トーナメント

男子シングルス 4年生			1R	2R	3R	SF	F
36	松永 順平	(和・新倉小4)		松永 順平	61		
75	高橋 優輝	(川口・元郷南小4)		瀧澤 照英	W.O		
51	瀧澤 照英	(浦和ルーテル学院4)		W.O			
87	黒田 溪太	(赤城アカデミーさくら野火止)		黒田 溪太	62		
67	澤田 宙	(上・大石小4)					
77	三木 尚輔	(さ・三室小4)		上山 峻平	62		
63	上山 峻平	(さ・三室小4)		62			
9	峯岸 修三	(越・出羽小4)		峯岸 修三	62		
13	岡部 温人	(三・丹後小4)		62			
27	北村 洋太	(越・西方小4)					
43	加羽澤 龍之介	(上・今泉小4)		加羽澤 龍之介	61		
20	渡邊 真ノ助	(川口・安行東小4)		藤崎 幹大	61		
57	大出 司	(川口・慈林小4)		藤崎 幹大	W.O		
69	藤崎 幹大	(さ・仲町小4)		W.O			
47	石上 樹久	(川口・十二月田小4)		不破 維舞生	64		
3	不破 維舞生	(三・八木郷小4)		64			
7	川島 彪磨	(三・戸ヶ崎小4)		望月 脩平	64		
54	望月 脩平	(本・中央小4)		64			
22	河本 惟楓	(さ・桜木小4)		大川 陽樹	62		
39	大川 陽樹	(上・中央小4)		62			
83	榎原 伊吹	(伊奈・小針北小4)					
31	古谷 大地	(上・東町小4)		榎原 伊吹	65		

男子シングルス 3年生以下			1R	2R	3R	SF	F
59	小泉 斗空輝	(志・志木第四小3)		小泉 斗空輝	64		
32	近藤 兼叶	(春・幸松小3)		近藤 兼叶	65		
49	高橋 凌	(東・高坂小3)					
65	遠藤 惺斗	(久・江面第一小2)		大砂 駿	62		
42	大砂 駿	(鶴・長久保小3)		62			
11	宮田 陸央	(戸・戸田南小3)					
47	佐藤 怜	(上・瓦葺小3)		吉田 翔	62		
30	吉田 翔	(さ・大牧小3)		62			
64	佐々木 海椰	(戸・新曾北小2)					
88	宮川 昇大	(さ・神田小2)		宮川 昇大	63		
89	伊沢 大貴	(さ・大宮東小2)		63			
24	樋田 大輝	(さ・大砂土東小3)					
74	平賀 慎之介	(和・第三小2)		木下 裕晴	60		
96	浪井 雅司	(越・大袋東小2)		木下 裕晴	60		
53	木下 裕晴	(さ・尾間木小3)		60			
40	近藤 智弘	(ふ・東原小3)		近藤 智弘	64		
95	富樫 朋也	(戸・芦原小2)		64			
25	西嶋 凜央翔	(朝・朝霞第二小3)					
84	石川 侑海斗	(戸・新曾北小2)		石田 悠人	63		
35	石田 悠人	(越・南越谷小3)		63			
80	塚野 広大	(新・東北小2)		塚野 広大	63		
70	森口 尚吾	(川口・舟戸小2)		63			
102	澤田 陽	(上・大石小1)					
17	鳥山 騎世	(戸・戸田南小3)		鳥山 騎世	61		
6	田沼 蒼空	(入・東町小3)		61			

2016埼玉県小学生初級者大会決勝トーナメント

女子シングルス 6年生		1R	2R	SF	F
30	菅原 琉衣 (児玉・上里東小6)		柴田 菜々瑛		
12	伊藤 蒔 (戸・戸田東小6)		柴田 菜々瑛	61	
33	柴田 菜々瑛 (春・桜川小6)		62		
7	丸山 悠姫 (川口・舟戸小6)		丸山 悠姫		
4	根本 結名 (グリーンテニスプラザ)		63		
43	中元 珠稀 (さ・春野小6)		中元 珠稀	63	
16	星 智海 (深・常盤小6)				
18	渡部 真弓 (越・新方小6)		渡部 真弓	63	
37	西城 綾音 (入・仏子小6)		62		
21	佐藤 愛夏 (蓮・黒浜小6)				
25	小林 陽菜 (さ・宮前小6)		小林 陽菜	60	
					小林 陽菜
					63

女子シングルス 5年生		1R	2R	SF	F
36	三上 柑奈 (上・上平小5)		矢口 ののこ		
20	出井 柚葉 (幸・権現堂川小5)		矢口 ののこ	64	
38	矢口 ののこ (川越・仙波小5)		60		
4	田中 舞璃花 (富・水谷東小5)		田中 舞璃花		
9	大野 恵佳 (さ・大宮東小5)		60		
28	鈴木 瑠莉 (越・平方小5)		鈴木 瑠莉	64	
24	下 花梨 (さ・大砂土小5)		60		
41	中村 好葉 (鴻・鴻巣中央小5)				
46	代島 由梨 (さ・栄和小5)		高谷 心結	65	
30	高谷 心結 (蓮・黒浜小5)		63		
13	天野 未彩 (狭・新狭山小5)		小嶋 遥夏		
6	小嶋 遥夏 (春・宮川小5)		60		
49	斎藤 美那 (川口・辻小5)		小嶋 遥夏	60	
					鈴木 瑠莉
					62

女子シングルス 4年生		1R	2R	SF	F
9	金澤 芽生 (エルヴェ)		弓削田 きらら		
21	中田 瑞歩 (坂・入西小4)		弓削田 きらら	61	
34	弓削田 きらら (さ・道祖土小4)		62		
46	平山 香純 (TOP・TENNIS)		平山 香純		
32	瀧澤 茉央 (浦和ルーテル学院4)		62		
13	中務 亜子 (さ・原山小4)		松岡 杏樹	60	
41	松岡 杏樹 (吉・栄小3)		60		
7	長島 愛結 (春・幸松小4)				
28	石川 和奏 (越・宮本小4)		石川 和奏	60	
48	伊東 莉瑚 (川口・里小4)		64		
17	瀬尾 朱里 (草・高砂小4)		長島 結愛		
1	長島 結愛 (春・幸松小4)		63		
38	小島 温花 (春・立野小4)		小島 温花	61	
					松岡 杏樹
					60

女子シングルス 3年生以下		1R	2R	SF	F
42	大滝 莉央 (戸・戸田南小2)		大滝 莉央		
34	渡辺 光来 (所・北小2)		渡辺 光来	61	
11	下 佑梨 (さ・大砂土小3)		60		
22	前田 愛佳 (伊奈・小針北小2)		園部 八奏		
31	園部 八奏 (さ・仲本小3)		61		
15	池羽 真菜 (浦和ルーテル学院3)		園部 八奏	60	
1	武藤 みなみ (グリーンテニスプラザ)				
28	関根 実夢 (吉・北谷小3)		関根 実夢	W.O	
5	石井 心実 (川口・元郷南小3)		60		
20	諏郷 桜子 (戸・笹目東小3)				
37	芳川 紗樹 (さ・原山小3)		芳川 紗樹	61	
					園部 八奏
					60

男子シングルス(6年生)

	氏名	所属		氏名	所属
1	1	白石 貴大 (深・上柴東小6)	白石 62	柿崎 翔太 (吉・栄小6)	柿崎 60
	2	伊藤 啓太 (上・上尾小6)		伊藤 啓太 (上・上尾小6)	
	3	吉田 太一 (さ・与野西北小6)		伊藤 61	
	4				
2	5	瀬尾 涼斗 (草・高砂小6)	安斎 61	瀬尾 涼斗 (草・高砂小6)	瀬尾 62
	6	新宮 健太 (さ・中尾小6)		瀬尾 60	
	7	松島 慧治 (伊奈・小針北小6)		松島 61	
	8	安斎 佑哉 (深・花園小6)			
3	9	齊藤 成哉 (川越・新宿小6)	奥田 63	齊藤 成哉 (川越・新宿小6)	市川 60
	10	奥田 雄基 (さ・常盤小6)		齊藤 62	
	11	友田 康太 (白・篠津小6)		市川 60	
	12	市川 潤 (ジェクサーTC)			
4	13	藤田 悠平 (入・西武小6)	田中 64	佐野 陽真 (戸・笹目東小6)	佐野 61
	14	小暮 流音 (行・北河原小6)		小暮 64	
	15	田中 佑弥 (さ・桜木小6)			
	16				
5	17	内海 裕大 (さ・土合小6)	石田 W.O	鈴木 允悠 (狭・笹井小6)	木村 64
	18	木村 亮星 (熊・熊谷東小6)		鈴木 65	
	19	石田 有哉 (さ・大宮小6)		木村 60	
	20				
6	21	遠藤 颯人 (宮代・須賀小6)	田島 62	稲葉 拓 (所・椿峰小6)	稲葉 61
	22	田島 怜弥 (さ・与野西北小6)		稲葉 60	
	23	石田 隼敏 (草・清門小6)		石田 64	
	24				
7	25	渡部 竜生 (さ・春野小6)	野地 61	渡部 竜生 (さ・春野小6)	佐藤 61
	26	野地 慎平 (ふ・鶴ヶ丘小6)		渡部 61	
	27	佐藤 昂太 (越・鷺後小6)		野地 64	
	28				
8	29	金子 闘真 (上・東町小6)	金子 64	大塚 椋介 (桶・加納小6)	大塚 60
	30	相馬 陸希 (さ・大砂土東小6)		大塚 61	
	31	高橋 学 (東・高坂小6)		高橋 62	
	32				

9	33	佐藤 奏 (テニススクエア 和光)	田辺 60	佐藤 奏 (テニススクエア 和光)	山内 62
	34	山内 真央 (さ・栄和小6)		佐藤 60	
	35	田辺 志優也 (朝・朝霞第八小6)		山内 65	
	36				
10	37	海野 慶次郎 (さ・蓮沼小6)	野口 62	鈴木 智 (上・中央小6)	小山 65
	38	野口 淳史 (さ・谷田小6)		鈴木 61	
	39	小山 健太 (ふ・鶴ヶ丘小6)		野口 61	
	40				
11	41	工藤 輝 (川口・上青木小6)	工藤 61	伊東 諒馬 (春・内牧小6)	伊東 60
	42	田中 爽介 (さ・栄和小6)		伊東 61	
	43	和田 直也 (志・志木第四小6)		田中 61	
	44				
12	45	安藤 丈瑠 (狭・入間川東小6)	佐藤 62	安藤 丈瑠 (狭・入間川東小6)	加藤 60
	46	加藤 雅己 (さ・大砂土東小6)		安藤 62	
	47	佐藤 逞真 (越・大袋北小6)		加藤 63	
	48				
13	49	田中 信大 (越・出羽小6)	神戸 60	田中 信大 (越・出羽小6)	木村 60
	50	小林 陽翔 (伊奈・南小6)		田中 60	
	51	木村 晃一郎 (さ・上木崎小6)		小林 61	
	52	神戸 凌 (鶴・長久保小6)		木村 61	
14	53	狩野 陽翔 (本・旭小6)	狩野 64	本宮 知伸 (さ・大久保東小6)	本宮 64
	54	北原 大輝 (川口・青木北小6)		本宮 60	
	55	海野 遼太郎 (さ・蓮沼小6)		北原 60	
	56				
15	57	河野 竜大 (上・原市南小6)	太田 61	河野 竜大 (上・原市南小6)	河野 64
	58	太田 亮輔 (さ・春野小6)		河野 62	
	59	田中 龍之介 (越・桜井小6)		太田 65	
	60				
16	61	山中 達矢 (ふ・鶴ヶ丘小6)	瀬戸 63	山中 達矢 (ふ・鶴ヶ丘小6)	山中 63
	62	黒崎 佑月 (テニスセロ 和光)		山中 60	
	63	瀬戸 元気 (加・花崎北小6)		黒崎 61	
	64				

男子シングルス(6年生)

氏名	所属
17 滝口 60	65 滝口 大輔 (久・桜田小6)
	66 安藤 正太 (ふ・亀久保小6)
	67 相川 拓洋 (さ・植水小6)
	68 大橋 友哉 (越・千間台小6)
18 島村 61	69 島村 星成 (春・緑小6)
	70 山田 陵空 (伊奈・小針北小6)
	71 森本 一汰 (さ・桜木小6)
19 白井 60	72 荒木 晴天 (越・大袋東小6)
	73 櫻井 泰叶 (富・鶴瀬小6)
	74 田村 達矢 (さ・上落合小6)
	75 田海 颯汰 (越・南越谷小6)
	76 白井 悠斗 (さ・谷田小6)

氏名	所属
20 大沼 64	77 大沼 香太 (川口・桜町小6)
	78 山本 晴登 (三芳・藤久保小6)
	79 植松 翔磨 (さ・与野本町小6)
	80 嶋澤 和輝 (越・鷺後小6)

21	永田 将斗 (さ・春野小6)	根本 圭柊 (草・草加小6)	栗原 宏海 (川口・木曾呂小6)	勝敗 順位
81	永田 将斗	06	62	1-1 ②
82	根本 圭柊	60	61	2-0 ①
83	栗原 宏海	26	16	0-2 ③

22	富田 頼 (八・中川小6)	松田 和城 (鶴・長久保小6)	篠原 悠希 (さ・与野八幡小6)	勝敗 順位
85	富田 頼	63	64	2-0 ①
86	松田 和城	36	64	1-1 ②
87	篠原 悠希	46	46	0-2 ③

男子シングルス(5年生)

氏名 所属

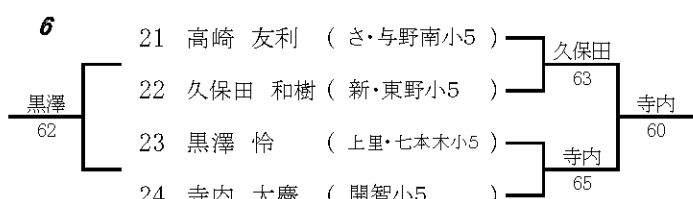
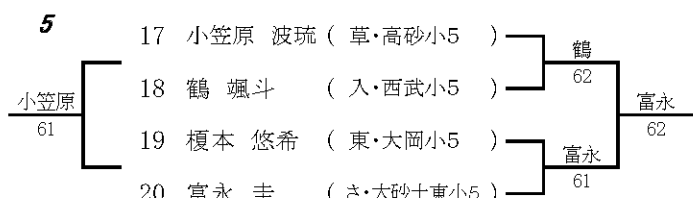
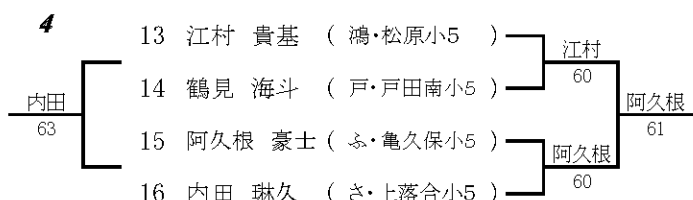
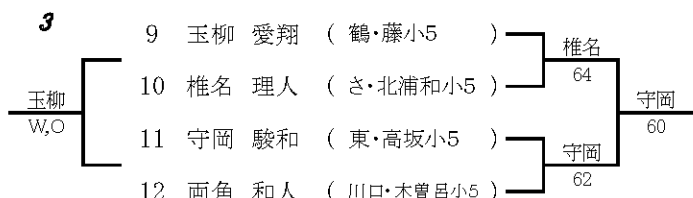
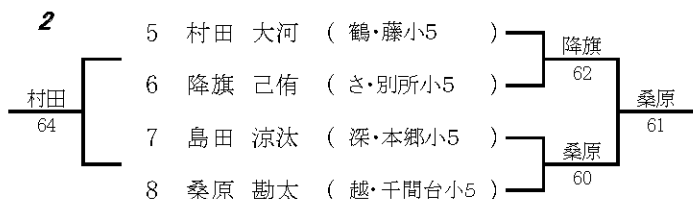
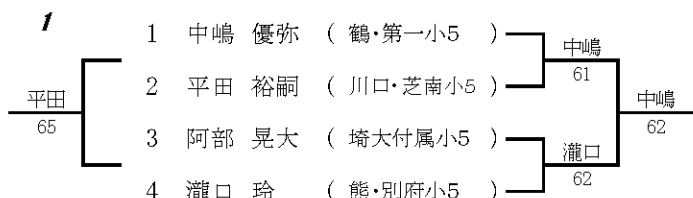

7	神之門 舜太 (和・本町小5)	吉野 遥人 (川口・南鳩ヶ谷小5)	寺崎 匠 (さ・植竹小5)	勝敗 順位
25	神之門 舜太	64	36	1-1 ②
26	吉野 遥人	46	56	0-2 ③
27	寺崎 匠	63	65	2-0 ①

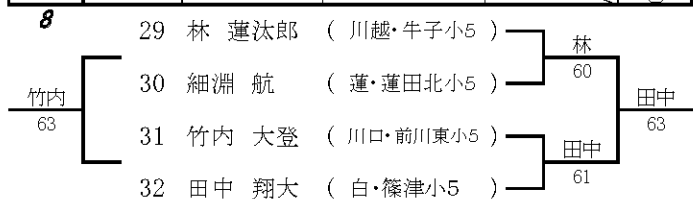

氏名 所属

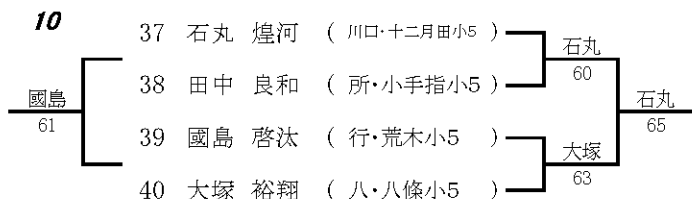
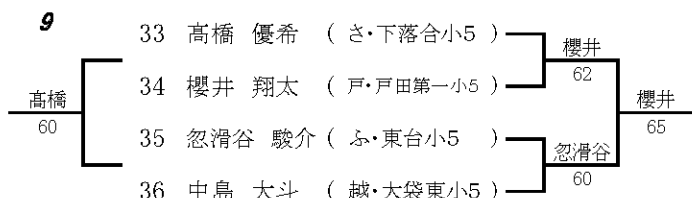

11	井上 翔太郎 (さ・大宮東小5)	宇佐見 葉紅 (越・西方小5)	桐生 惟人 (東・新宿小5)	勝敗 順位
42	井上 翔太郎	36	64	1-1 ②
43	宇佐見 葉紅	63	60	2-0 ①
44	桐生 惟人	46	06	0-2 ③

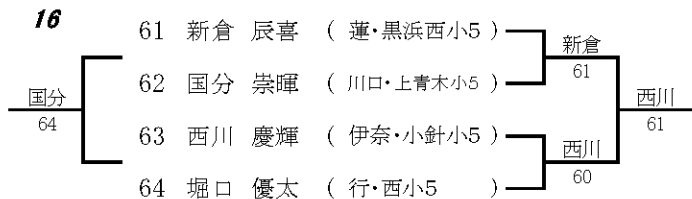
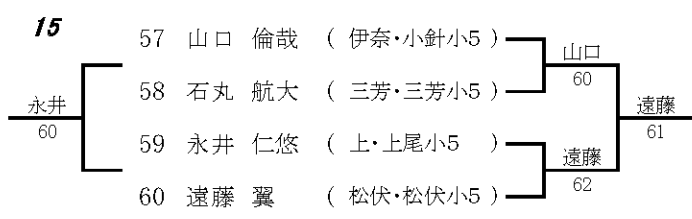
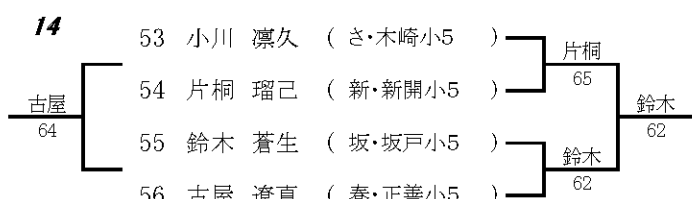
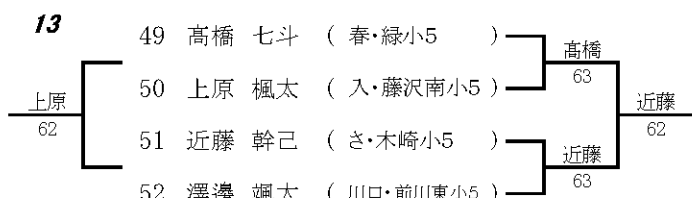
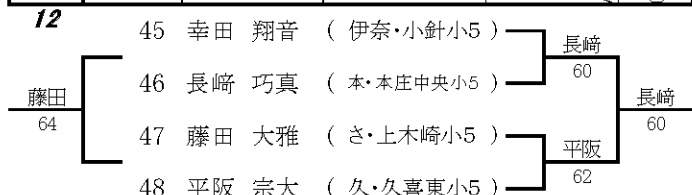

男子シングルス(5年生)

比名	所属
17	65 木村 幸翔 (和・新倉小5)
渡部 60	66 渡部 陽生 (朝・朝霞第七小5)
	67 山ノ井 終人 (さ・大宮小5)
	68 稲垣 碧 (越・大沢小5)
18	69 藤本 修 (朝・第七小5)
大澤 64	70 大澤 吉輝 (さ・大砂土小5)
	71 岡安 快 (熊・別府小5)
	72 金子 未龍 (伊奈・小室小5)
19	73 西坂 学 (埼大付属小5)
須田 65	74 須田 京介 (川越・上戸小5)
	75 菊名 将羽 (越・南越谷小5)
	76 鈴木 寛土 (北・北本東小5)
20	77 小原 慧也 (狭・狭山台小5)
神原 65	78 神原 宙 (川口・里小5)
	79 鈴木 琢真 (北・中丸小5)
	80 工藤 海斗 (さ・慈恩寺小5)

21		岸 翔太 (狭・富士見小5)	渡辺 夢羽 (テニススタジオ 川口)	小川 翔也 (吉見・西が丘小5)	勝敗 順位
81	岸 翔太		62	61	2-0 ①
82	渡辺 夢羽	26		16	0-2 ③
83	小川 翔也	16	61		1-1 ②

比名	所属
22	85 飛田 真輝 (本・中央小5)
飛田 60	86 鈴木 太悠 (蓮・蓮田南小5)
	87 渋谷 一貴 (星野学園小5)
	88 川邊 胡太郎 (さ・三橋小5)
23	89 齋藤 壮太郎 (本・中央小5)
本 60	90 本 遥優 (さ・本太小5)
	91 田代 勇哉 (上・大石小5)
	92 長澤 翔斗 (川越・霞ヶ関東小5)

24		太田 翔雲 (伊奈・南小5)	宮崎 馨伸 (三芳・三芳小5)	永井 咲太郎 (さ・宮前小5)	勝敗 順位
93	太田 翔雲		26	61	1-1 ②
94	宮崎 馨伸	62		64	2-0 ①
95	永井 咲太郎	16	46		0-2 ③

25		大西 諒 (草・西町小5)	岸 勇輝 (戸・戸田東小5)	中村 颯磨 (飯・美彩台小5)	勝敗 順位
96	大西 諒		06	63	1-1 ②
97	岸 勇輝	60		60	2-0 ①
98	中村 颯磨	36	06		0-2 ③

男子シングルス(4年生)

	氏名	所属
1	1 藤澤 歩	(春・粕壁小4)
	2 中島 奏	(さとえ学園小4)
	3 不破 維舞生	(三・八木郷小4)
	4 田口 峻大	(さ・宮前小4)
2	5 古館 翼	(さ・上木崎小4)
	6 吉田 慶吾	(深・桜ヶ丘小4)
	7 川島 彪磨	(三・戸ヶ崎小4)
	8 浅見 瞭太	(さ・三橋小4)
3	9 峯岸 修三	(越・出羽小4)
	10 福宮 周真	(さ・上落合小4)
	11 丸茂 達人	(さ・つばさ小4)
	12 川上 暖真	(上・上平北小4)
4	13 岡部 温人	(三・丹後小4)
	14 渋谷 好隆	(さ・与野西北小4)
	15 小野澤 悠	(川口・安行東小4)
	16 北村 太一	(越・西方小4)
5	17 吉田 琳	(三・高州東小4)
	18 川邊 雅也	(さ・馬宮東小4)
	19 加地 由幸	(狭・入間川東小4)
	20 渡邊 真ノ助	(川口・安行東小4)

6		相沢 太陽 (坂・千代田小4)	河本 惟楓 (さ・桜木小4)	國島 教生 (行・荒木小4)	勝敗 順位
21	相沢 太陽		26	65	1-1 ②
22	河本 惟楓	62		62	2-0 ①
24	國島 教生	56	26		0-2 ③

7	25 佐々木 悠人	(坂・浅羽野小4)
	26 二田 響介	(さ・宮前小4)
	27 北村 洋太	(越・西方小4)
	28 勅使河原 湊	(浦和ルーテル学院4)
8	29 山崎 泰志	(東・松山第一小4)
	30 樫村 幸紀	(川口・本町小4)
	31 古谷 大地	(上・東町小4)
	32 五反田 光稀	(所・上新井小4)

	氏名	所属
9	33 信太 温斗	(川口・里小4)
	34 松岡 諒	(滑川・月の輪小4)
	35 兼福 渉	(さ・針ヶ谷小4)
	36 松永 順平	(和・新倉小4)
10	37 浜野 晴太	(さ・島小4)
	38 石西 陽向	(鴻・松原小4)
	39 大川 陽樹	(上・中央小4)
	40 吉岡 琉音	(川口・上青木小4)
11	41 村上 凜	(さ・大宮小4)
	42 堀 耀太	(草・高砂小4)
	43 加羽澤 龍之介	(上・今泉小4)
	44 田所 秀郷	(所・所沢小4)
12	45 北島 大輔	(さ・原山小4)
	46 佐藤 心	(草・谷塚小4)
	47 石上 樹久	(川口・十二月田小4)
	48 長谷川 大和	(入・西武小4)
13	49 小林 耀汰	(さ・宮前小4)
	50 堀切 仁晴	(シードテニスクラブ)
	51 瀧澤 照英	(浦和ルーテル学院4)
	52 小暮 海璃	(行・北河原小4)
14	53 梅津 裕爾	(さ・見沼小4)
	54 望月 脩平	(本・中央小4)
	55 上林 海斗	(川口・里小4)
	56 松本 忠邦	(アクティブテニス 幸手)
15	57 大出 司	(川口・慈林小4)
	58 多田 歩夢	(本・本庄南小4)
	59 菊地 吾朗	(さ・木崎小4)
	60 青柳 太星	(吉川・栄小4)
16	61 齊藤 悠斗	(上・原市小4)
	62 橋本 鷹	(越・花田小4)
	63 上山 峻平	(さ・三室小4)
	64 神戸 駿	(鶴・長久保小4)

男子シングルス(4年生)

氏名 所属

17		保坂 悠輝 (北・西小4)	澤田 宙 (上・大石小4)	百瀬 裕輝 (桶・朝日小4)	勝敗 順位
66	保坂 悠輝		06	65	1-1 ②
67	澤田 宙	60		60	2-0 ①
68	百瀬 裕輝	56	06		0-2 ③

氏名 所属

20

77	三木 尚輔	(さ・三室小4)	三木 61
78	小島 楽乃助	(戸・新曾北小4)	
79	村瀬 豹	(さ・栄和小4)	川本 62
80	川本 悠登	(東・新明小4)	

三木 60

18

69	藤崎 幹大	(さ・仲町小4)	藤崎 60
70	佐藤 毅	(寄居・桜沢小4)	
71	太田 獅勇	(さ・大牧小4)	太田 61
72	吉田 圭太	(川越・新宿小4)	

藤崎 60

19

73	竹内 凌介	(さ・大砂土東小4)	竹内 61
74	古川 夏生	(川越・南古谷小4)	
75	高橋 優輝	(川口・元郷南小4)	高橋 60
76	野口 樹	(深・花園小4)	

高橋 65

21

21		青木 大実 (久・栗橋小4)	村上 慧 (さ・大宮小4)	榎原 伊吹 (伊奈・小針北小4)	勝敗 順位
81	青木 大実		63	56	1-1 ②
82	村上 慧	36		46	0-2 ③
83	榎原 伊吹	65	64		2-0 ①

22

84	上山 湊平	(さ・三室小4)	上山 60
85	浪井 慎司	(越・大袋東小4)	
86	逸見 唯斗	(桶・桶川東小4)	黒田 60
87	黒田 溪太	(赤嶺アカデミーさく野火止)	

黒田 60

男子シングルス(3年生以下)

	氏名	所属		氏名	所属
1	1	井上 椋裕 (テニススクエア和光)	山下 63	井上 64	吉田 60
	2	仙波 伊織 (宮代・百間小3)			
	30	吉田 翔 (さ・大牧小3)		吉田 63	
	4	山下 誠斗 (さ・下落合小3)			
2	5	五十嵐 直隆 (さ・指扇小3)	五十嵐 65	田沼 60	田沼 61
	6	田沼 蒼空 (入・東町小3)			
	7	大塚 仁翔 (八・八條小3)		大塚 62	
	8	森本 里玖 (さ・仲本小3)			
3	9	野口 諒人 (川口・上青木小3)	小林 65	野口 63	宮田 62
	10	市村 樹生 (北・北小3)			
	11	宮田 陸央 (戸・戸田南小3)		宮田 60	
	12	小林 隆ノ介 (所・東所沢小3)			
4	13	根本 陸聖 (グリーンテニスプラザ)	根本 61	芦田 65	近藤 65
	14	芦田 遼平 (ふ・亀久保小3)			
	32	近藤 兼叶 (戸・戸田第一小3)		近藤 64	
	16	中谷 要陽 (草・谷塚小3)			
5	17	鳥山 騎世 (戸・戸田南小3)	小川 60	鳥山 60	鳥山 65
	18	小川 統世 (さ・大戸小3)			
	19	遠藤 陽介 (運・運田中央小3)		新井 61	
	20	新井 隼 (さ・春岡小3)			
6	21	瀧上 映斗 (川口・青木北小3)	榎本 61	瀧上 65	樋田 62
	22	榎本 将希 (東・大岡小3)			
	23	山下 矩史 (深・岡部小3)		樋田 61	
	24	樋田 大輝 (さ・大砂土東小3)			
7	25	西嶋 凜央翔 (朝・朝霞第二小3)	黒井 62	西嶋 62	西嶋 63
	26	清水 蒼 (さ・仲本小3)			
	27	大田 朋汰 (戸・新曾小3)		大田 60	
	28	黒井 友佑羽 (児玉・七本木小3)			

	氏名	所属		氏名	所属
9	33	道橋 碧 (さ・上落合小3)	村岡 62	道橋 63	石田 60
	34	北原 和貴 (川口・青木北小3)			
	35	石田 悠人 (越・南越谷小3)		石田 62	
	36	村岡 優羅 (さ・指扇小3)			
10	31	五領田 春椋 (戸・戸田第一小3)	五領田 64	岩井 61	近藤 65
	38	岩井 勇樹 (越・南越谷小3)			
	39	三浦 裕斗 (川口・青木北小3)		近藤 64	
	40	近藤 智弘 (ふ・東原小3)			
11	41	平川 大智 (さ・島小3)	阿曾 62	大砂 60	大砂 65
	42	大砂 駿 (鶴・長久保小3)			
	43	阿曾 琉大 (上・中央小3)		山口 62	
	44	山口 直人 (グリーンテニスプラザ)			
12	45	末永 悠樹 (さ・大谷場小3)	草島 61	広瀬 62	佐藤 60
	46	広瀬 政紀 (加・花崎北小3)			
	47	佐藤 怜 (上・瓦葺小3)		佐藤 61	
	48	草島 健太 (越・桜井南小3)			

13		高橋 凌 (東・高坂小3)	佐藤 京侑 (さ・常盤小3)	増田 隼人 (さ・島小3)	勝敗 順位
49	高橋 凌		63	61	2-0 ①
50	佐藤 京侑	36		61	1-1 ②
52	増田 隼人	16	16		0-2 ③

14	53	木下 裕晴 (さ・尾間木小3)	山崎 60	木下 60	木下 63
	54	小峯 凌久 (深・藤沢小3)			
	55	山崎 夢翔 (越・越ヶ谷小3)		高橋 62	
	56	高橋 大樹 (朝・第八小3)			
15	57	岡田 偉琉 (さ・泰平小3)	山根 63	岡田 61	小泉 65
	58	山根 輝 (春・武里西小3)			
	59	小泉 斗空輝 (志・志木第四小3)		小泉 64	
	60	設楽 悠斗 (東・市ノ川小3)			
16	61	笠間 大馳 (さ・木崎小2)	笠間 62	戸田 63	佐々木 64
	62	戸田 大晴 (越・蒲生南小2)			
	63	山田 隼士 (さ・泰平小2)		佐々木 63	
	64	佐々木 海椰 (戸・新曾北小2)			

男子シングルス(3年生以下)

	氏名	所属
17	65 遠藤 惺斗 (久・江面第一小2)	遠藤 60
	66 小島 翔太 (和・和光第四小2)	
	67 永田 圭 (さ・泰平小2)	澤田 61
	68 澤田 悠仁 (加・花崎北小2)	
永田 65	遠藤 64	
18	69 山田 暁斗 (蓮・黒浜西小2)	森口 63
	70 森口 尚吾 (川口・舟戸小2)	
	71 狩野 稜太 (本・旭小2)	市川 60
	72 市川 智也 (戸・芦原小2)	
山田 60	森口 61	
19	73 松尾 和樹 (越・蒲生南小2)	平賀 64
	74 平賀 慎之介 (和・第三小2)	
	松尾 64	平賀 61
20	75 鈴木 暖人 (上里・上里東小2)	中田 63
	76 中田 讓樹 (坂・入西小2)	
	77 溝呂木 友亜 (越・千間台小2)	大谷 60
78 大谷 侑己 (戸・戸田東小2)		
江原 60	塚野 61	
21	79 江原 叶碧 (東・新明小2)	塚野 63
	80 塚野 廣大 (新・東北小2)	
	81 関根 悠大 (さ・与野本町小2)	関根 61
	82 五十嵐 丈一郎 (草・谷塚小2)	
五十嵐 64	石川 62	
	83 田口 友翔 (加・花崎北小2)	石川 61
	84 石川 侑海斗 (戸・新曾北小2)	

	氏名	所属
22	85 伏木 啓之郎 (さ・浦和別所小2)	羽生田 64
	86 羽生田 琉碧 (草・長栄小2)	
	伏木 60	宮川 61
	87 広瀬 知紀 (加・花崎北小2)	宮川 60
	88 宮川 昇大 (さ・神田小2)	
	23	
	89 伊沢 大貴 (さ・大宮東小2)	伊沢 64
	90 笹島 悠瑚 (草・八幡北小2)	
	笹島 61	伊沢 63
	91 松田 和磨 (上・富士見小2)	松田 61
	92 松保 唯斗 (加・大越小2)	

24	後藤 啓太 (さ・美園小2)	小川 羽紀 (比・西が丘小2)	富樫 朋也 (戸・芦原小2)	勝敗 順位
93	後藤 啓太	06	16	0-2 ③
94	小川 羽紀	60	56	1-1 ②
95	富樫 朋也	61	65	2-0 ①
25	齊藤 啓仁 (上・原市小2)	浪井 雅司 (越・大袋東小2)	高橋 蒼生 (さ・下落合小2)	勝敗 順位
37	齊藤 啓仁	46	65	1-1 ②
98	浪井 雅司	64	60	2-0 ①
99	高橋 蒼生	56	06	0-2 ③

26	桑原 颯志 (越・千間台小1)	草島 康太 (越・桜井南小1)	澤田 陽 (上・大石小1)	勝敗 順位
97	桑原 颯志	62	36	1-1 ②
100	草島 康太	26	16	0-2 ③
102	澤田 陽	63	61	2-0 ①

女子シングルス(6年生)

氏名 所属

1		川上 莉音 (上・上平北小6)	福井 珠生 (さ・大砂土小6)	根本 結名 (グリーンテニスプラザ)	勝敗 順位
1	川上 莉音		56	64	1-1 ②
3	福井 珠生	65		06	1-1 ③
4	根本 結名	46	60		1-1 ①

2

5	水越 彩也香 (さ・大宮東小6)				
6	工藤 美里 (上・中央小6)			工藤 65	
7	丸山 悠姫 (川口・舟戸小6)			丸山 60	
8	鈴木 美凧 (三芳・三芳小6)			丸山 61	

3		岩田 さくら (さ・沼影小6)	清水 柊 (所・清進小6)	伊藤 蒔 (戸・戸田東小6)	勝敗 順位
9	岩田 さくら		06	16	0-2 ③
10	清水 柊	60		36	1-1 ②
12	伊藤 蒔	61	63		2-0 ①

4		遠藤 麻衣 (蓮・蓮田中央小6)	奈良 胡桜 (さ・芝川小6)	星 智海 (深・常盤小6)	勝敗 順位
13	遠藤 麻衣		65	06	1-1 ②
14	奈良 胡桜	56		06	0-2 ③
16	星 智海	60	60		2-0 ①

5		渡部 真弓 (越・新方小6)	武井 琴海 (さ・三橋小6)	小澤 夏音 (川越・仙波小6)	勝敗 順位
18	渡部 真弓		60	62	2-0 ①
19	武井 琴海	06		26	0-2 ③
20	小澤 夏音	26	62		1-1 ②

6

21	佐藤 愛夏 (蓮・黒浜小6)				
22	太田 梨穂 (戸・美女木小6)			佐藤 60	
23	鈴木 璃子 (児玉・上里東小6)			佐藤 62	
24	山本 葵 (さ・芝川小6)			鈴木 61	

7		小林 陽菜 (さ・宮前小6)	伊藤 あす花 (東・松山第一小6)	根本 凜 (入・藤沢南小6)	勝敗 順位
25	小林 陽菜		60	60	2-0 ①
26	伊藤 あす花	06		36	0-2 ③
27	根本 凜	06	63		1-1 ②

8

29	三上 陽菜 (さ・尾間木小6)				
30	菅原 琉衣 (児玉・上里東小6)			菅原 62	
31	齊藤 朱里 (川口・仲町小6)			菅原 64	
32	嶋田 彩希 (加・花崎北小6)			齊藤 61	

氏名 所属

9

33	柴田 菜々瑛 (春・桜川小6)				
34	小野田 桃花 (さ・大砂土東小6)			柴田 64	
35	木ノ下 藍 (戸・戸田南小6)			柴田 60	
36	丸山 祐 (加・花崎北小6)			木ノ下 64	

10

37	西城 綾音 (入・仏子小6)				
38	笠井 佳蓮 (春・上沖小6)			西城 61	
39	坂東 唯璃 (立教女学院小6)			西城 63	
40	小川 紗慧 (さ・大戸小6)			小川 60	

11

41	渡辺 琴羽 (テニススタジオ川口)				
42	河原 七夏海 (伊奈・小針北小6)			渡辺 61	
43	中元 珠稀 (さ・春野小6)			中元 62	
44	設楽 凜 (東・市ノ川小6)			中元 60	

女子シングルス(5年生)

氏名 所属

1		近藤 彩菜 (所・清進小5)	江連 真帆 (さ・上小5)	田中 舞璃花 (富・水谷東小5)	勝敗 順位
1	近藤 彩菜		60	56	1-1 ②
3	江連 真帆	06		16	0-2 ③
4	田中 舞璃花	65	61		2-0 ①

2

前田 60	5	前田 桃佳 (伊奈・小針北小5)	小嶋 62	小嶋 61
	6	小嶋 遥夏 (春・宮川小5)		
	7	井上 夏妃 (さ・与野八幡小5)	三石 61	
	8	三石 ひかり (鳩山・鳩山小5)		

3

木村 62	9	大野 恵佳 (さ・大宮東小5)	大野 62	大野 64
	10	和田 琴子 (鳩山・鳩山小5)		
	11	木村 明香里 (新・野火止小5)	加藤 63	
	12	加藤 聖菜 (さ・上落合小5)		

4

島田 65	13	天野 未彩 (狭・新狭山小5)	天野 60	天野 61
	14	荻原 桜 (さ・大砂土小5)		
	15	塚原 瑠奈 (埼玉大学付属小5)	塚原 65	
	16	島田 優衣奈 (深・本郷小5)		

5

矢部 61	17	筒井 柚葉 (さ・大宮東小5)	筒井 64	出井 62
	18	矢部 珠羽 (東・青鳥小5)		
	19	結城 綾愛 (さ・日進北小5)	出井 64	
	20	出井 柚葉 (幸・権現堂川小5)		

6

宮城 63	21	三村 芽以 (越・弥栄小5)	三村 61	下 63
	22	結城 美莉愛 (さ・日進北小5)		
	23	宮城 咲良 (戸・美女木小5)	下 63	
	24	下 花梨 (さ・大砂土小5)		

7

7		松本 知花 (さ・大宮東小5)	仙波 瑚希未 (坂・入西小5)	鈴木 瑠莉 (越・平方小5)	勝敗 順位
25	松本 知花		61	26	1-1 ②
27	仙波 瑚希未	16		06	0-2 ③
28	鈴木 瑠莉	62	60		2-0 ①

8

村上 62	29	島宗 怜花 (さ・大宮小5)	高谷 64	高谷 62
	30	高谷 心結 (蓮・黒浜小5)		
	31	村上 芭菜 (さ・大砂土東小5)	西崎 63	
	32	西崎 野乃夏 (加・花崎北小5)		

氏名 所属

伊藤 60	9	33	田中 花凜 (さ・大砂土東小5)	田中 64	三上 60
	34	宇野 楓 (吉・栄小5)			
	35	伊藤 結衣 (深・桜ヶ丘小5)	三上 64		
	36	三上 柑奈 (上・上平小5)			

10

後藤 61	10	37	藤本 梨聖 (さ・芝川小5)	矢口 60	矢口 60
	38	矢口 ののこ (川越・仙波小5)			
	39	後藤 結夏 (さ・美園小5)	松本 60		
	40	松本 愛俐 (加・大利根東小5)			

11

杉田 61	11	41	中村 好葉 (鴻・鴻巣中央小5)	中村 65	中村 62
	42	杉田 結愛 (さ・大宮東小5)			
	43	宮島 佳愛 (戸・新曾北小5)	西村 61		
	44	西村 優花 (東・新明小5)			

12		千葉 ころこ (深・本郷小5)	代島 由梨 (さ・栄和小5)	石田 彩乃 (戸・笹目小5)	勝敗 順位
45	千葉 ころこ		16	56	0-2 ③
46	代島 由梨	61		60	2-0 ①
47	石田 彩乃	65	06		1-1 ②

13		坂本 なつめ (北・中丸東小5)	斎藤 美那 (川口・辻小5)	五十嵐 遥香 (さ・指扇小5)	勝敗 順位
48	坂本 なつめ		16	06	0-2 ③
49	斎藤 美那	61		65	2-0 ①
50	五十嵐 遥香	60	56		1-1 ②

女子シングルス(4年生)

	氏名	所属
1	1 長島 結愛 (春・幸松小4)	長島 61
	2 中村 美海 (上・芝川小4)	
	3 前田 成美 (川口・元郷小4)	吉田 63
	4 吉田 優衣 (越・桜井小4)	
2	5 小野田 桜花 (さ・大砂土東小4)	厚木 61
	6 厚木 桜花 (坂・千代田小4)	
	7 長島 愛結 (春・幸松小4)	長島 60
	8 福田 千優 (所・北小4)	
3	9 金澤 芽生 (エルヴェ)	金澤 60
	10 松尾 雛乃 (加・花崎北小4)	
	11 福田 美亜 (坂・坂戸小4)	福田 61
	12 岩田 小春 (さ・沼影小4)	
4	13 中務 亜子 (さ・原山小4)	中務 63
	14 井原 朱里 (越・荻島小4)	
	15 仲平 結 (坂・南小4)	茂木 61
	16 茂木 彩香 (久・久喜小4)	
5	17 瀬尾 朱里 (草・高砂小4)	瀬尾 60
	18 松丸 ゆず (さ・城南小4)	
	19 古川 愛梨 (蓮・黒浜小4)	古川 65
	20 杉山 結彩 (幸・幸手小4)	
6	21 中田 瑞歩 (坂・入西小4)	中田 60
	22 飯塚 夏希 (久・東鷲宮小4)	
	23 山本 暁 (越・明正小4)	高柳 65
	24 高柳 里咲 (東・桜山小4)	
7	25 遠藤 美希 (宮代・須賀小4)	星野 62
	26 星野 羽奏 (川越・武蔵野小4)	
	27 稲垣 璃子 (さ・与野八幡小4)	石川 60
	28 石川 和奏 (越・官本小4)	
8	29 小松 夏那花 (草・高砂小4)	小松 60
	30 檜村 真歩 (川口・本町小4)	
	31 山本 夏穂 (三芳・三芳小4)	瀧澤 60
	32 瀧澤 茉央 (浦和ルーテル学院4)	

	氏名	所属	勝敗 順位	
9	安藤 楓 (ふ・亀久保小4)	弓削田 きらら (さ・道祖土小4)	柴崎 ハル (川口・本町小4)	
	33 安藤 楓	16	62	1-1 ②
	34 弓削田 きらら	61	61	2-0 ①
	35 柴崎 ハル	26	16	0-2 ③

	氏名	所属	勝敗 順位
10	37 山本 香織 (三芳・藤久保小4)	小島 60	小島 63
	38 小島 温花 (春・立野小4)		
	39 渡邊 実耶 (深・川本南小4)	渡邊 61	小島 63
	40 斉藤 優衣 (さ・西浦和小4)		

	氏名	所属	勝敗 順位	
11	松岡 杏樹 (吉・栄小3)	高津 綾乃 (川口・十二月田小4)	佐藤 緒子 (伊奈・小針北小4)	
	41 松岡 杏樹	60	61	2-0 ①
	42 高津 綾乃	06	46	0-2 ③
	43 佐藤 緒子	16	64	1-1 ②

	氏名	所属	勝敗 順位	
12	高橋 杏奈 (川口・十二月田小4)	田嶋 柚良 (深・岡部西小4)	平山 香純 (TOP・TENNIS)	
	44 高橋 杏奈	61	26	1-1 ②
	45 田嶋 柚良	16	46	0-2 ③
	46 平山 香純	62	64	2-0 ①

	氏名	所属	勝敗 順位	
13	山極 一寧 (さ・上小小4)	伊東 莉瑚 (川口・里小4)	佐藤 佳奈 (越・南越谷小4)	
	47 山極 一寧	46	46	0-2 ③
	48 伊東 莉瑚	64	63	2-0 ①
	49 佐藤 佳奈	64	36	1-1 ②

女子シングルス(3年生以下)

氏名 所属

1

寺師 62	1	武藤 みなみ (グリーンテニスプラザ)	武藤 60	武藤 61
	2	中山 千歌 (さ・春野小3)		
	3	寺師 美海 (吉・栄小3)	山田 60	
	4	山田 風紗 (伊奈・小針北小3)		

2

	石井 心実 (川口・元郷南小3)	吉田 ひなの (小川・八和田小3)	吉澤 楓 (さ・つばさ小3)	勝敗 順位
5	石井 心実	62	64	2-0 ①
6	吉田 ひなの	26	46	0-2 ③
7	吉澤 楓	46	64	1-1 ②

3

大塚 60	9	岡田 咲々 (さ・大谷場小3)	岡田 63	下 64
	10	大塚 莉奈 (越・越ヶ谷小3)		
	11	下 佑梨 (さ・大砂土小3)	下 60	
	12	小澤 美波 (川越・仙波小3)		

4

島宗 60	13	上村 咲乃 (新・東北小3)	藤澤 63	池羽 60
	14	藤澤 秋桜里 (川越・霞ヶ関北小3)		
	15	池羽 真菜 (浦和ルーテル学院3)	池羽 62	
	16	島宗 冴英 (さ・大宮小3)		

5

濱川 61	17	矢部 紗羽 (東・青鳥小3)	河俣 61	諏郷 60
	18	河俣 妃乃 (和・第三小3)		
	19	濱川 咲希 (さ・見沼小3)	諏郷 61	
	20	諏郷 桜子 (戸・笹目東小3)		

6

松原 60	21	三上 咲季 (さ・尾間木小2)	前田 61	前田 62
	22	前田 愛佳 (伊奈・小針北小2)		
	23	本田 莉々香 (戸・笹目東小2)	本田 64	
	24	松原 小夏 (Fテニス)		

7

石澤 61	25	内田 優里 (さ・上落合小3)	滝口 64	関根 62
	26	滝口 美吹 (久・桜田小3)		
	27	石澤 穂乃花 (さ・日進北小3)	関根 61	
	28	関根 実夢 (吉・北谷小3)		

8

	高稲 那奈 (さ・上小小3)	中島 奈緒 (川口・青木北小3)	園部 八奏 (さ・仲本小3)	勝敗 順位
29	高稲 那奈	46	06	0-2 ③
30	中島 奈緒	64	16	1-1 ②
31	園部 八奏	60	61	2-0 ①

氏名 所属

9

田島 63	33	田島 侑奈 (さ・与野西北小2)	渡辺 62	渡辺 62
	34	渡辺 光来 (所・北小2)		
	35	西村 愛花 (東・新明小2)	扇本 63	
	36	扇本 紅那 (戸・美女木小2)		

10

	芳川 紗樹 (さ・原山小3)	中澤 実花 (上里・神保原小3)	福井 瑞生 (さ・大砂土小3)	勝敗 順位
37	芳川 紗樹	63	60	2-0 ①
38	中澤 実花	36	60	1-1 ②
39	福井 瑞生	06	06	0-2 ③

11

	渡部 杏彩 (朝・朝霞第七小2)	鹿島 茉桜 (さ・大宮東小1)	大滝 莉央 (戸・戸田南小2)	勝敗 順位
40	渡部 杏彩	60	06	1-1 ②
41	鹿島 茉桜	06	06	0-2 ③
42	大滝 莉央	60	60	2-0 ①